

intuis

AIRPULS

OGRZEWANIE OGÓLNE PRZEZ IMPULSY POWIETRZNE
Z REGULACJĄ ELEKTRONICZNĄ

ORIGINE
FRANCE®
GARANTIE

BVCert. 6020118

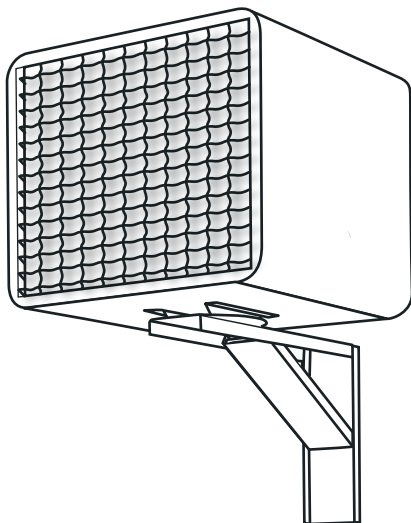

INSTRUKCJA
421AA6076 C00

WARUNKI MONTAŻU:

„Te urządzenia grzewcze są podzespołami opracowanymi specjalnie do wbudowania w elektrycznym urządzeniu grzewczym składającym się z połączenia urządzeń grzewczych i akcesoriów sterujących, przeznaczonym do utrzymywania określonego poziomu temperatury otoczenia w pomieszczeniu zamkniętym w celu konserwacji składowanych produktów lub na potrzeby linii produkcyjnej lub w celu ochrony pomieszczenia zamkniętego przed zamarzaniem. Podzespołów można używać wyłącznie po wykonaniu instalacji.

Jeżeli utworzone urządzenie jest samodzielnym stacjonarnym elektrycznym urządzeniem grzewczym, którego nominalna moc cieplna jest wyższa niż 250 W i nie przekracza 50 kW, przeznaczonym do utrzymywania komfortu cieplnego osób w zamkniętym pomieszczeniu, należy je wyposażyć co najmniej w elektroniczny układ kontroli temperatury w pomieszczeniu i programator tygodniowe z co najmniej jedną z trzech następujących funkcji: wykrywanie otwarcia okna, opcjonalne sterowanie zdalne lub adaptacyjne sterowanie włączaniem.

Instalator projektant połączenia urządzenia grzewczego odpowiada za dobór podzespołów odpowiednich do realizacji tego połączenia, za prawidłowy montaż połączenia z przestrzeganiem odpowiednich przepisów oraz za przestrzeganie wszystkich przepisów prawa dotyczących montażu, deklaracji zgodności UE i oznaczenia „CE”.

Fakt, że podzespoły noszą oznaczenie „CE” nie gwarantuje automatycznie zgodności elektrycznego urządzenia grzewczego.

”

SPIS TREŚCI

1- CHARAKTERYSTYKI	Strona 5
2- PORADY DOTYCZĄCE ROZMIESZCZENIA.....	Strona 6
3- INSTALACJA I MONTAŻ	Strona 9
4- PODŁĄCZENIE	Strona 11
5- DZIAŁANIE ZE STEROWNIKIEM CYFROWYM	Strona 13
6- PRZYPADKI SZCZEGÓLNE	Strona 21
7- KONSERWACJA	Strona 22
8- IDENTYFIKACJA URZĄDZENIA	Strona 22

DOSTAWA

-W opakowaniu urządzenia znajduje się pudełko z mocowaniem zawierające przegubowy kątownik i poprzeczkę oraz torebkę zawierającą elementy mocujące wspornik ścienny: 2 śruby M8 x 120 i 2 nakrętki samokontrujące M8, 1 śrubę M12 i podkładkę.

W przypadku modeli o mocy od 4,5 kW do 9 kW dołączono również listwę (ozn. A obok) umożliwiającą zmianę napięcia na 230 V jedno-fazowe.

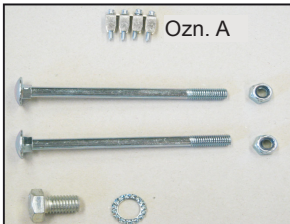

Elementy znajdujące się w torebce

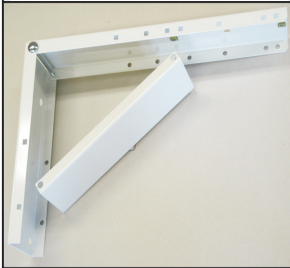

1- CHARAKTERYSTYKI

To elektryczne urządzenie grzewcze jest przeznaczone do ogrzewania lub wentylacji pomieszczeń o dużych kubaturach (warsztaty, fabryki, sklepy wielkopowierzchniowe itp.), indywidualnych lub zbiorowych, nowych lub istniejących.

Modułowość:

- AeroTERMA jest dostarczana na wsporniku do mocowania na ścianie w różnych położeniach, ale dzięki sprzedawanemu jako opcja zestawowi nóżek można ją przekształcić w urządzenie przenośne.

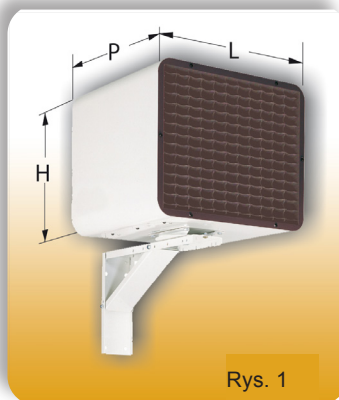

Rys. 1

Oznaczenie	OGRZEWANIE		WENTYLACJA	Hałas (dB)	Podnoszenie temp. (°K)	WYMIARY (bez mocowań) Dł. x wys. x gł. (mm)	MASA (kg)
	Moc (kW)	Napięcie (V)					
M101121	3	230 jednofazowe	430 490	45 48	27 31	420 x 330 x 520	21
	4,5						
M101122	4	400 trójfazowe	620 700	46 49	25 29	420 x 330 x 520	21
	6						
M101123	6	400 trójfazowe + N	920 1100	47 50	24 28	470 x 380 x 520	26
	9						
M101124	8	400 trójfazowe	1000 1200	50 53	29 31	470 x 380 x 520	27
	12						
M101125	7,5	400 trójfazowe + N	1600 1800	52 55	25 28	520 x 430 x 660	36
	15						
M101126	9	400 trójfazowe + N	1600 1800	52 55	29 33	520 x 430 x 660	36
	18						
M101127	12	400 trójfazowe + N	1700 2200	53 56	31 41	520 x 430 x 660	36
	24						

- Instalowana moc zależy od izolacji budynku, strat ciepła oraz strefy geograficznej.

- Jako zasadę ogólną należy przyjąć, że instalowana moc mieści się w zakresie od 40 W/m³ dla pomieszczeń dobrze izolowanych do 60 W/m³ dla pomieszczeń słabo izolowanych, przy wskaźniku wymiany powietrza wynoszącym 4-krotność kubatury ogrzewanego pomieszczenia.

- Przykład:

Dla pomieszczenia o kubaturze 300 m³ konieczny jest minimalny wskaźnik wymiany powietrza wynoszący 1200 m³/h.

2- PORADY DOTYCZĄCE ROZMIESZCZENIA

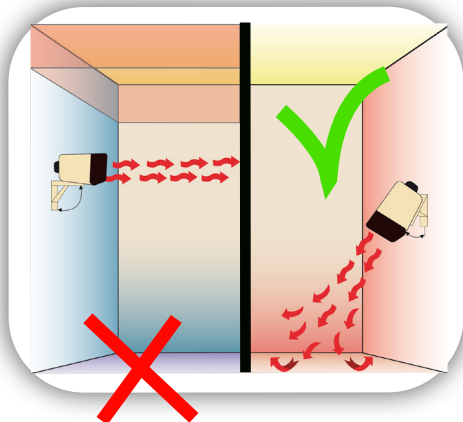

- Aby uniknąć gromadzenia się ciepła pod sufitem, pochylić aeroterme w dół w zależności od wysokości mocowania. Im wyżej zamontowane urządzenie, tym bardziej należy je pochylić w kierunku posadzki.



- Nie nawiewać bezpośrednio na osoby.



- Nie kierować strumieni powietrza bezpośrednio na przegrody zimne ani wzdłuż nich w bardzo niewielkiej odległości.

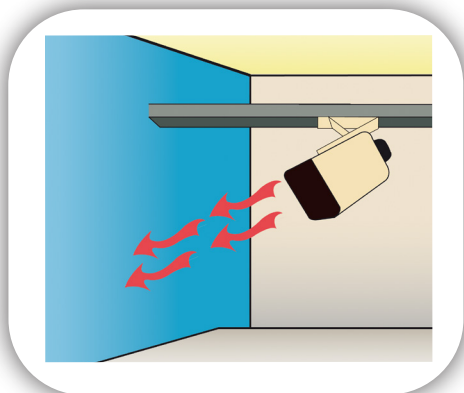

- W przypadku montażu kilku aerotermy strumienie powietrza nie mogą się krzyżować (zalecany montaż - patrz obok).

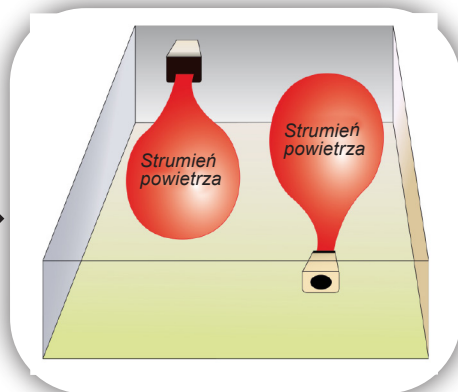

WYSOKOŚĆ I WARTOŚCI GRANICZNE MOCOWANIA

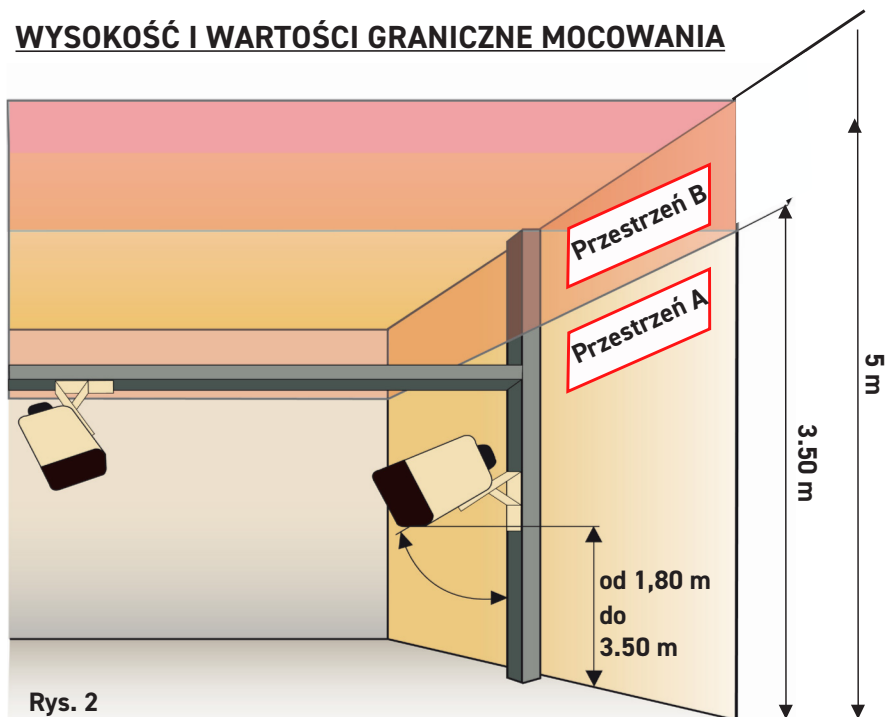

W przestrzeni A aeroterme należy zamocować na wysokości od 1,8 m do 3 m nad posadzką i w odległości do najmniej 50 cm od sufitu.

W przestrzeni B zaleca się używać urządzenia do mieszania warstw.

MIESZANIE WARSTW

- Jeżeli w pomieszczeniu z sufitem na dużej wysokości urządzenie zostanie zamontowane powyżej wartości granicznej mocowania (5 m), ciepło nie dociera do strefy wymagającej ogrzewania i gromadzi się u góry (rys. 3).

- Aeroterma zamocowana w położeniu pionowym do sufitu (90°) lub mocno pochylonym na ścianie (ponad 57°) działa jako urządzenie mieszające warstwy i wysyła ciepło w dół (rys. 4).

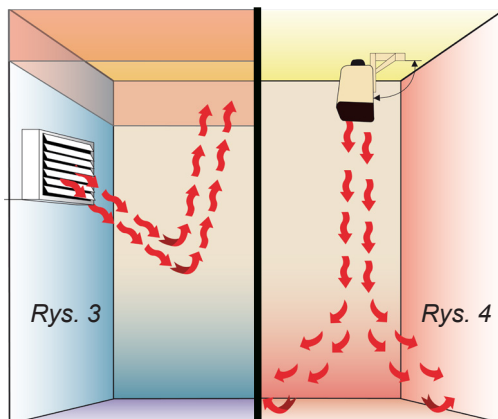

UWAGA: sposób używania sterownika w trybie mieszania warstw opisano na stronie 18.

DZIAŁANIE W TRYBIE NADRZĘDNYM/PODRZĘDNYM

- Podczas działania w trybie nadrzędnym/podrzędnym sterownik może sterować nawet 20 urządzeniami w jednym pomieszczeniu.

Warunki montażu urządzenia „nadrzędnego”:

- Aerotermę „nadrzędną” najlepiej montować możliwie jak najniżej, przestrzegając wartości granicznej wysokości mocowania.

- Urządzenie należy umieścić na najniższym przegrodzie pomieszczenia.

Zoptymalizowana komunikacja

- Sterownik jest połączony z urządzeniem 2 przewodami niskiego napięcia bez polaryzacji*, a urządzenia są połączone między sobą pojedynczym przewodem.

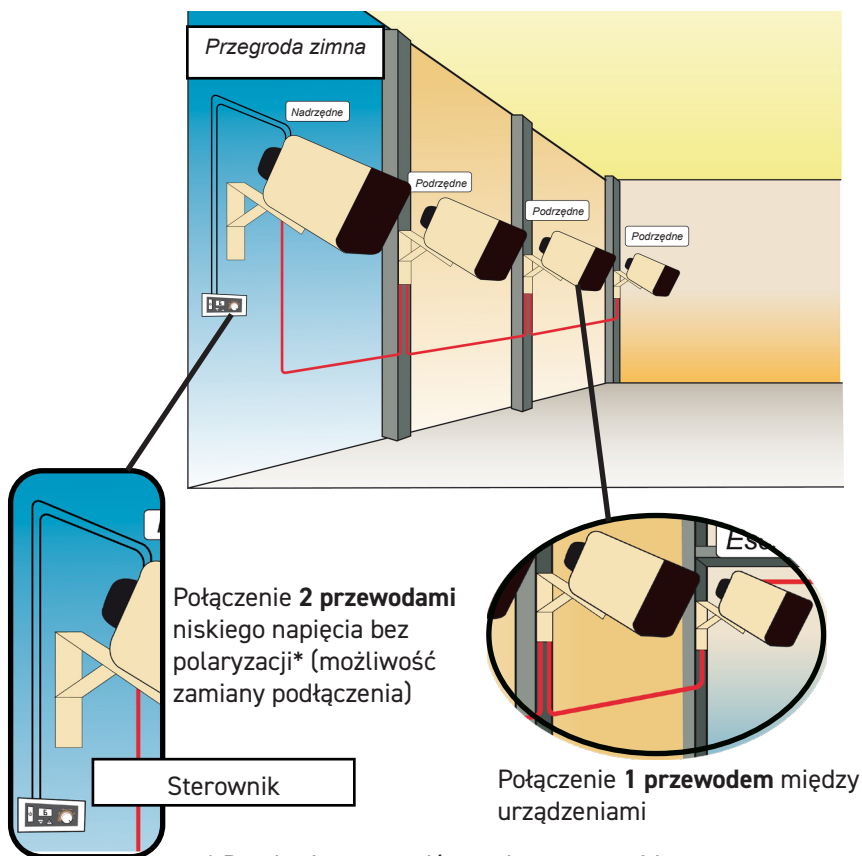

* Przekroje przewodów podano na str. 14.

3- USTAWIANIE I MONTAŻ WSPORNIKA

- Wspornik jest dostarczany w mocowaniu kartonu. Składa się z przegubowego kątownika i rozpórki, do których dołączono torebkę ze śrubami.

- Oś obrotu ustawiania kierunkowego jest początkowo zamocowana pod aeroterłą. Dostępne są dwie możliwości mocowania:

- Mocowanie pionowe lub poziome na wsporniku

MOCOWANIE PIONOWE NA ŚCIANIE, SŁUPIE ITP.:

- Za pomocą kątownika przegubowego (rys. 5) wyznaczyć położenie otworów do mocowania.

- Zamocować za pomocą 4 wkrętów lub kotwi w zależności od rodzaju podłoża.

- Umieścić w kątowniku przegubowym rozpórkę z zagięciami skierowanymi do wewnątrz i największymi otworami od strony kwadratowych perforacji (ozn. A) w kątowniku (rys. 5).

- Włożyć śrubę M8 x 120 (od strony kwadratowych perforacji) do otworu ozn. 8 lub 9, a następnie ręcznie dokręcić nakrętkę samokontrującą M8 (rys. 6).

Wybór pochylenia:

- Włożyć drugą śrubę M8 x 120 do otworu odpowiadającego żadanemu pochyleniu:

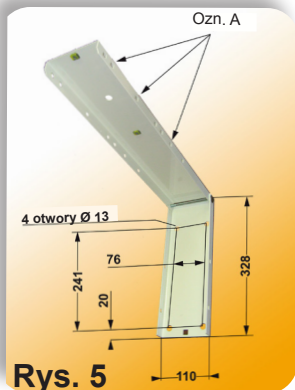

Rys. 5

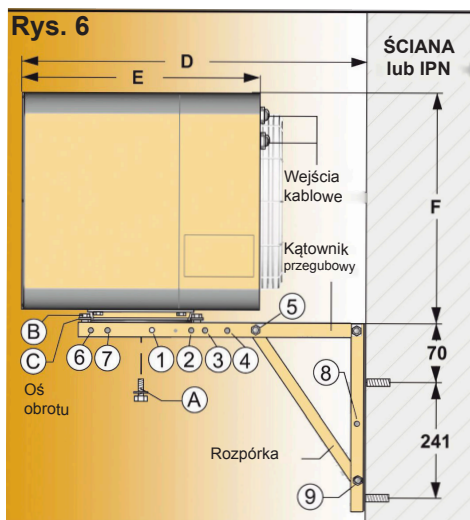

Rys. 6

OZN.	1	2	3	4	5	6	7
8	32°	10°	0° <i>poziomo</i>			70°	60°
9	33°	23°	18°	12°	0° <i>poziomo</i>	50°	47°

W przypadku montażu pionowego (90°) użyć otworów ozn. 9 i 3 bez używania rozpórki.

- Przykręcić drugą nakrętkę M8 i zablokować obie nakrętki samokontrujące M8.

- Na rys. 5 podano wymiary całkowite i wiercenia (w mm) do mocowania kątownika przegubowego.

Urządzenie	D	E	F
3/4.5 KW	635	430	350
4/6 KW	635	430	350
6/9 KW	635	430	400
8/12 KW	635	430	400
7.5/15 KW	685	480	450
9/18 KW	685	480	450
12/24 KW	685	480	450

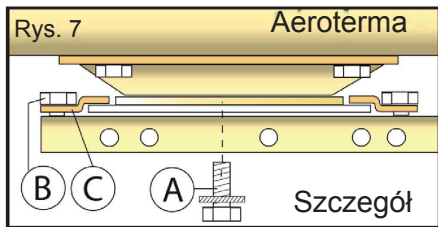

Montage de l'aérotherme sur le support (voir détail Fig. 7) :

- Placer l'aérotherme sur le support et visser l'ensemble A (vis M12+rondelle éventail) avec une clé de 19.
- Mettre en place les 2 pattes de blocage (Rep. C) et visser les écrous (Rep. B) à la main .

- Orienter l'aérotherme dans la position choisie.
- Bloquer les ensembles A et B avec les clés de 10 et 19.

MONTAŻ POZIOMY (RYS. 8):

KSZTAŁTOWNIK IPN

- Wybrać pochylenie wspornika, mocując rozpórkę (za pomocą 2 śrub M8 x 120) w otworach odpowiadających poniższej tabeli:

OZN.	1	2	3	4	5	6	7
8	58°	80°	90° vertical			20°	30°
9	57°	67°	72°	78°		40°	43°

W przypadku montażu poziomego (0°) użyć otworów ozn. 9 i 3 bez używania rozpórki.



Montaż aerotermy:

- Umieścić oś obrotu na górnej części aerotermy, odkręcając 4 śruby ozn. D i przekładając je na stronę przeciwną (rys. 9).
- Następnie postępować w sposób podany w punkcie „mocowanie pionowe” na stronie 7.
- Zaczepić aeroterme pod wspornikiem i przykręcić śrubę M12 (klucz 19) ozn. A.
- Umieścić zaczepy blokujące (ozn. C).
- Ustawić aeroterme w żądanym położeniu, dokręcić śrubę A i nakrętki B (klucz 10).

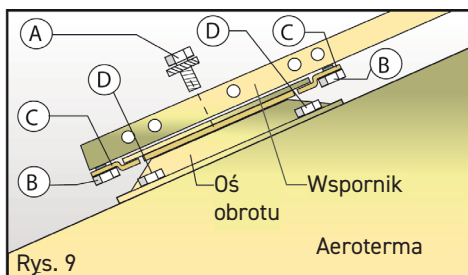

4. PODŁĄCZENIE

TABELA NATĘŻEŃ:

UWAGA: Pobór prądu przez silnik i przełączniki we wszystkich urządzeniach jest niższy niż 2 A.

- Montaż aeroterm musi być zgodny z normami obowiązującymi w kraju montażu (NFC 15-100 dla Francji). Przekrój i zabezpieczenie przewodów musi być zgodne tabelą natężeń obok.

- Wejścia kablowe znajdują się od tyłu aerotermu.

- Podłączanie i zmianę napięcia aeroterm wykonuje się wg rys. 11.

- Aby uzyskać dostęp do podłączeniowej listwy zaciskowej, wykręcić 4 wkręty zamknięcia osłony ruchomej i obrócić osłonę.

- Aerotermu są dostarczane w wersji z zasilaniem trójfazowym 400 V + przewód neutralny.

- Przewody zasilania sieciowego podłącza się do przeznaczonych do tego bloków podłączeniowych, pamiętając o prawidłowym dokręceniu wkrętów.

Tabela natężeń			
Moc aerotermu	Prędkości	POBÓR PRĄDU NA FAZĘ	
		230 V JEDNOFAZOWE	400 V TRÓJFAZOWE
3 / 4,5 kW	1	13,04 A	2 x 6,49 A
	2	19,57 A	3 x 6,49 A
4 / 6 kW	1	17,39 A	2 x 8,66 A
	2	26,09 A	3 x 8,66 A
6 / 9 kW	1	26,09 A	2 x 12,99 A
	2	39,13 A	3 x 12,99 A
8 / 12 kW	1		2 x 17,32 A
	2		3 x 17,32 A
7,5 / 15 kW	1		3 x 10,83 A
	2		3 x 21,65 A
9 / 18 kW	1		3 x 12,99 A
	2		3 x 25,98 A
12 / 24 kW	1		3 x 17,32 A
	2		3 x 34,64 A

Rys. 10

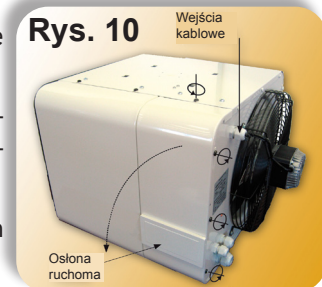

WAŻNE:

W przypadku zasilania kilku aeroterm z tego samego sterownika należy bezwzględnie przestrzegać kolejności faz.

Zmiana napięcia:

Postępować zgodnie z rysunkiem 11 poniżej:

Rys. 11

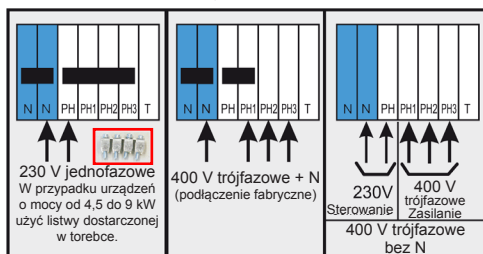

Schemat elektryczny 4,51619/12/15 kW

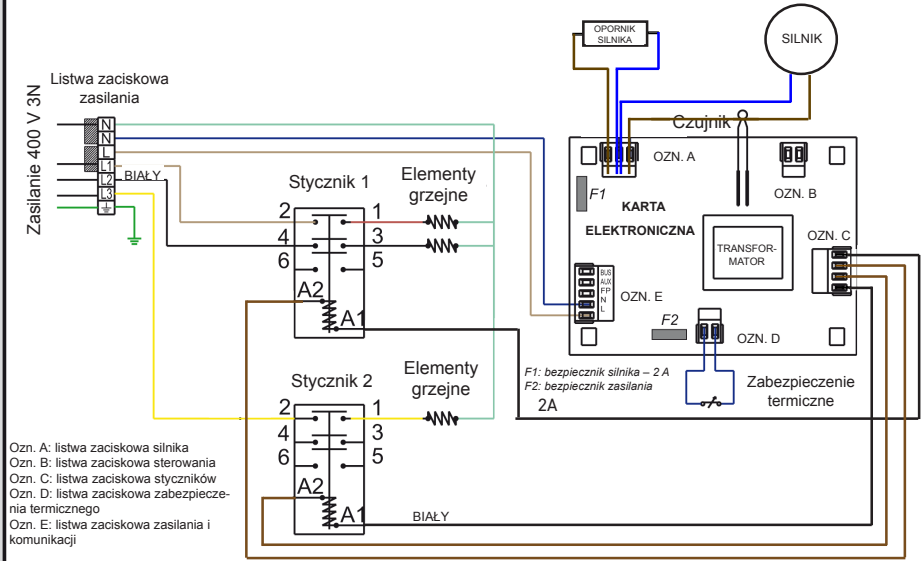

Schemat elektryczny 18124 kW

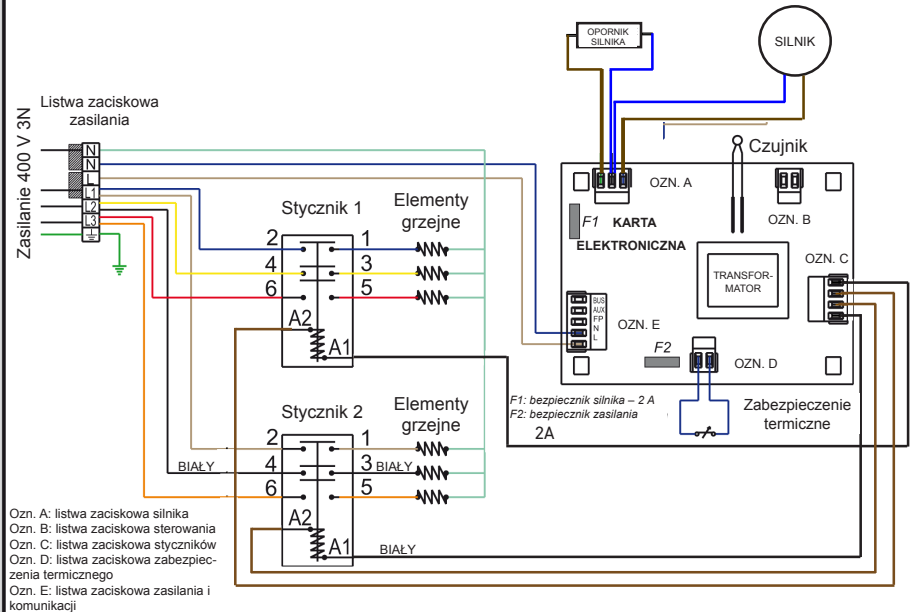

5- DZIAŁANIE ZE STEROWNIKIEM CYFROWYM

STEROWNIK

- Sterownik jest wyposażony w wyświetlacz cyfrowy, który umożliwia wizualizację poszczególnych trybów działania.

- Jest on połączony z urządzeniem za pomocą zaledwie dwóch przewodów niskiego napięcia bez polaryzacji.

- Sterownik umożliwia sterowanie maksymalnie dwudziestoma aeroterмами w jednym pomieszczeniu.



1 - Włącznik/wyłącznik ogrzewania/klimatyzacji

2/3 - Przyciski „-” i „+”

4 - Ekran

5 - Przycisk wyboru prędkości pracy

Wymiary (dł. x szer. x gr.): 147 x 71 x 28 mm

Montaż sterownika

Sterownik można montować na aeroterміe (1), natynkowo na ścianie za pomocą uchwyty (2) lub w znormalizowanych puszkach podtynkowych (3).

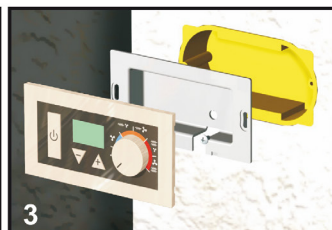
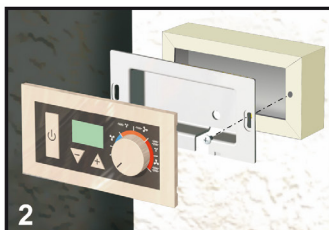
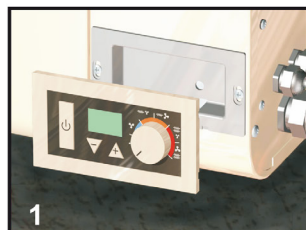

1

2

3

MONTAŻ

Montaż natynkowy na ścianie:

- Sterownik jest dostarczany z uchwytem naściennym, który umożliwia montaż na dowolnej przegrodzie (rys. 1):

1 - Przeprowadzić oba przewody zasilania sterownika przez otwór 1 lub otwór 2 w zależności od konfiguracji instalacji (w przypadku korzystania z otworu 2, wybić zaślępkę przejścia przewodu).

2 - Za pomocą 2 wkrętów \varnothing maks. 5,5 mm (B), które nie są dostarczane w ramach zestawu, przykręcić uchwyt ścienny (A) do przegrody.

3 - Za pomocą wkrętaka odłączyć spód (C) sterownika od fasady (E) (rys. 14).

4 - Przeprowadzić przewody zasilania przez przewidziany w tym celu otwór w spodzie sterownika, a następnie przykręcić spód 2 blachowkrętami do uchwyту ściennego (D: dostarczane w ramach zestawu).

5 - Wprowadzić przewody zasilania do wejść podłączeniowej listwy zaciskowej fasady sterownika (patrz rys. 15).

1 - Zatrzasnąć fasadę na spodzie sterownika.

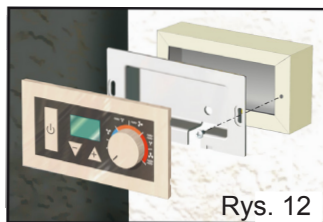

Rys. 12

Rys. 13

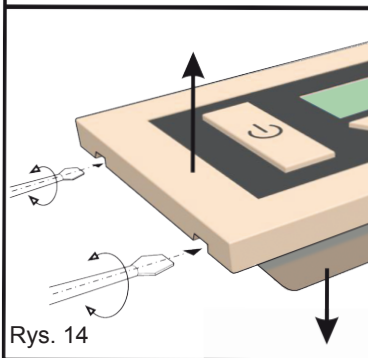
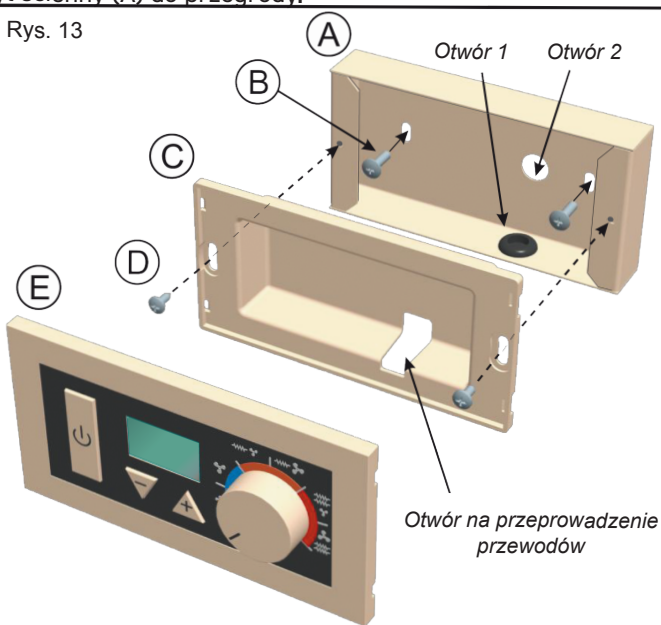

Rys. 14

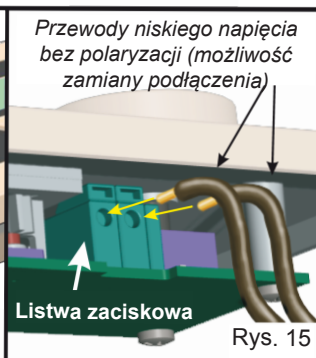

Rys. 15

Montaż w standardowej puszcze podtynkowej:

1 - Za pomocą wkrętaka odłączyć spód sterownika od fasady (rys. 14).

- Przeprowadzić przewody zasilania przez przewidziany w tym celu otwór spodzie sterownika (rys. 13), a następnie przykręcić spód 2 wkrętami (D) do puszkki podtynkowej.

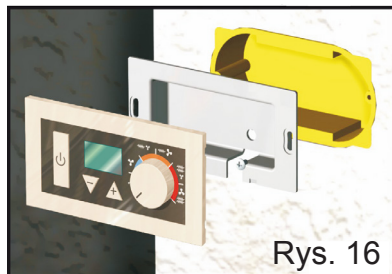

2 - Wprowadzić przewody zasilania do wejść podłączeniowej listwy zaciskowej zamocowanej do fasady sterownika (patrz rys. 15).

3 - Zatrzasnąć fasadę na spodzie sterownika.

Montaż na aerotermie:

- Aerotermia jest dostarczana z zaślepką zatrzaśniętą na spodzie sterownika.

1 - Za pomocą wkrętaka zdjąć zaślepkę (patrz rys. 14 i 17).

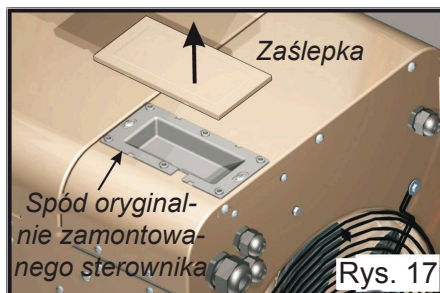

2 - Otworzyć osłonę ruchomą aerotermii.

3 - Wykonać połączenie pomiędzy kartą elektroniczną urządzenia a kartą elektroniczną sterownika, przeprowadzając przewody* przez przewidziany w tym celu otwór w spodzie sterownika (patrz rys. 13). (*: Przewody niedostarczane w ramach zestawu, długość rozciągniętych przewodów ok. 40 cm).

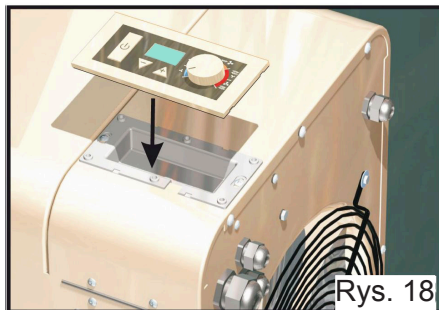

4 - Podłączyć przewody do listwy zaciskowej sterowania (patrz rys. 15).

5 - Zatrzasnąć fasadę na spodzie sterownika.

PODŁĄCZENIE

– Podłączenie odbywa się zgodnie z poniższym schematem.

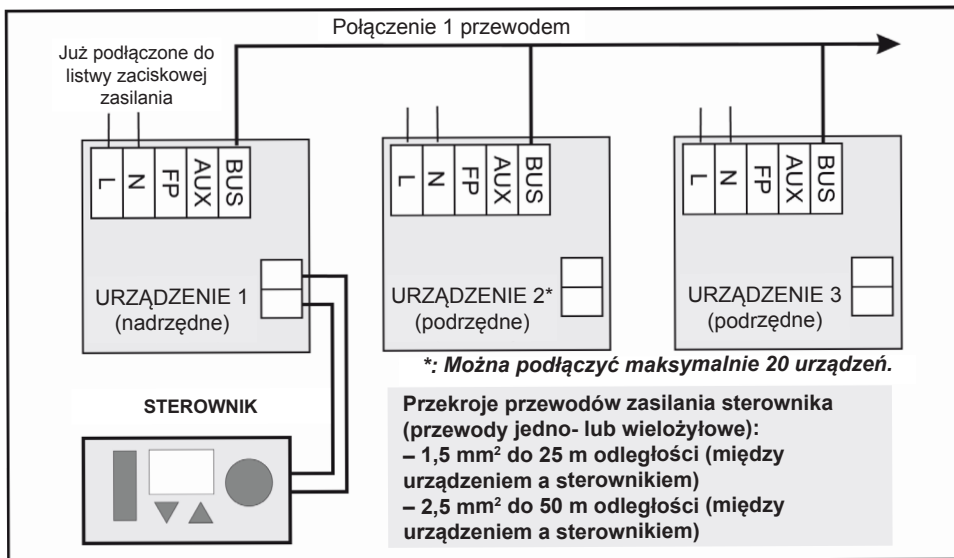

Przed uruchomieniem systemu należy bezwzględnie zakończyć podłączenie całej instalacji, tak aby umożliwić prawidłowe rozpoznanie trybu sterowania.

PODŁĄCZENIE ZE STEROWNIKIEM OZN.: M090010



DZIAŁANIE ZE STEROWNIKIEM

Uruchamianie:







– Aby uruchomić sterownik, nacisnąć włącznik/wyłącznik . Włącza się ekran.

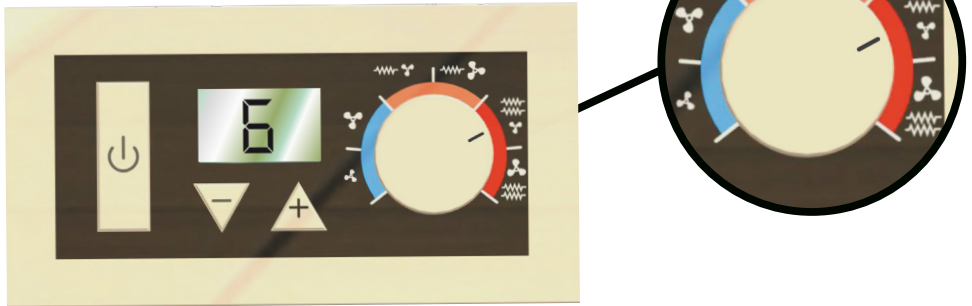

Działanie w trybie ręcznym:

Wybór prędkości pracy:

Ustawić pokrętko ustawień w położeniużądanego trybu:



-  : Wentylacja z obiegiem powietrza otoczenia z niską prędkością wentylacji
-  : Wentylacja z obiegiem powietrza otoczenia z wysoką prędkością wentylacji
-  : Niska moc ogrzewania z niską prędkością wentylacji
-  : Niska moc ogrzewania z wysoką prędkością wentylacji
-  : Wysoka moc ogrzewania z niską prędkością wentylacji
-  : Wysoka moc ogrzewania z wysoką prędkością wentylacji

UWAGA: W strefach  i  (w kolorze niebieskim) urządzenie nadmucha powietrze z otoczenia.
Wyświetlacz wyświetla wskazanie „Fd” (zimne).



Wybór żądanej nastawy:

Za pomocą przycisków „+” i „-” zmienić ustawienia termostatu – pozycje od 1 do 9. Aby nawiew był zawsze ciepły, ustawić na sterowniku pozycję 9. Jeżeli temperatura w pomieszczeniu jest zbyt wysoka, zmniejszyć ustawienie o jeden skok. Jeżeli temperatura w pomieszczeniu jest nadal zbyt wysoka, powtarzać to działanie do momentu uzyskania zadowalającej temperatury.

Wyłączanie:

Aby wyłączyć urządzenie(-a), nacisnąć przycisk .

Po naciśnięciu przycisku:

- W przypadku działania w trybie wentylacji zimnej instalacja wyłącza się po upływie około 3 sekund.

- Jeżeli urządzenie działa w trybie ogrzewania, następuje wyłączenie elementów grzejnych, a wentylacja zatrzymuje się po upływie około minuty (czas na odprowadzenie ciepła nagromadzonego w elementach grzejnych).

W tym czasie na wyświetlaczu pojawia się symbol obracającego się śmigła, a następnie urządzenie wyłącza się.



Blokowanie sterownika:

Nacisnąć równocześnie przyciski „+” i „-”. Aby odblokować, powtórzyć tę czynność. W przypadku zablokowania podczas naciskania dowolnego przycisku na wyświetlaczu pojawia się wskazanie „bLo”, a po odblokowaniu wskazanie „dEb”



„zablokowany”

Blokada powoduje zablokowanie wszystkich funkcji sterownika (zmiana położenia pokrętki nie zostanie uwzględniona).



„odblokowany”

Lampka sygnalizacyjna ogrzewania:

Lorsque l'appareil est en chauffe (résistances en fonctionnement), un point noir apparaît en haut à gauche de l'écran.



Usterka czujnika:

W przypadku problemów związanych z czujnikiem urządzenia pojawia się symbol „EE”.

Instalacja wyłącza się na cały czas występowania problemu.



Działanie ze sterowaniem za pomocą przewodu

sterowania:

Uruchamianie:

Do karty elektronicznej urządzenia nadrzędnego (wejście FP) należy podłączyć programator (polecenia GIFAM lub menedżer MDE).

Polecenia wysyłane przez programator są priorytetowe względem poleceń sterownika.

Sterownik automatycznie sterowania wykrywa polecenie wysyłane przez programator (tryb komfortowy, eko, ochrony przed zamrażaniem, komfortowy -1°C i -2°C, wyłączenie ogrzewania).

Polecenia programowe:

TRYB KOMFORTOWY: wyświetlacz podaje wybraną pozycję nastawy.



TRYB EKO: wybór trybu Eko powoduje obniżenie temperatury zadanej (względem trybu „komfortowego”) o 3,5°C. Na ekranie pojawia się wskazanie „ECO”.



TRYB KOMFORTOWY -1°C lub -2°C: na ekranie pojawia się wskazanie CF1 lub CF2, a temperatura ustawiana jest o 1 lub 2°C poniżej temperatury zadanej.



OCHRONA PRZED ZAMARZANIEM: na ekranie pojawia się wskazanie „HG”, a regulacja odbywa się zgodnie z zadaną temperaturą 7°C.



WYŁĄCZENIE: na ekranie pojawia się wskazanie „OFF”, elementy grzejne wyłączają się, a silnik działa jeszcze przez kilka sekund (około 3 sekundy w trybie wentylacji z obiegiem powietrza z otoczenia, około 1 minuta w trybie ogrzewania) w celu odprowadzenia ciepła nagromadzonego w elementach grzejnych.



Inne funkcje:

W przypadku sterowania za pomocą przewodu sterowania zastosowanie mają funkcje opisane w rozdziale „Działanie w trybie ręcznym” Jednakże ustawianie wartości zadanej i kalibrację (patrz poniżej można wykonywać wyłącznie w trybie komfortowym).

Wybór żądanej temperatury otoczenia (patrz program 01 na stronie 20). Aby zmienić ustawienie żądanej temperatury otoczenia, należy użyć przycisków „+” lub „-”.



Regulacja odbywa się co 0,5°C, a zakres regulacji wynosi od 7°C do 27°C.

Naciśnięcie i przytrzymanie przycisku powoduje ciągłą zmianę wyświetlanych wartości (o 0,5°C za każdym razem).

Kalibracja żądanej temperatury otoczenia (patrz program 01 na stronie 20).

Nacisnąć na 3 sekundy przycisk , wskazanie temperatury zadanej zaczyna migać.

Za pomocą przycisków „+” i „-” skalibrować temperaturę krokami po 0,5°C w zakresie $\pm 2^{\circ}\text{C}$ względem wartości zadanej.



Aby powrócić do menu początkowego, nacisnąć przycisk .

To ustawienie można wykonywać wyłącznie przy wartości zadanej w zakresie od 17°C do 22°C. Poza tym zakresem po naciśnięciu na 3 sekundy przycisku  nie spowoduje migania wskazania, ale wyświetlenie wskazania „FF”.



Jeżeli przycisk „+” ani „-” nie zostaną naciśnięte przez 15 sekund, wyświetlacz sterownika powraca do menu głównego.

Wybór programu działania:

Można wybrać następujące programy działania urządzenia:

- **PROGRAM 01:** działanie z wyłączeniem ogrzewania i wentylacji.
- **PROGRAM 02:** działanie z wyłączeniem ogrzewania i ciągłym działaniem wentylacji. Program ten jest zalecany do mieszania warstw.
- **PROGRAM 04:** działanie identyczne jak w przypadku programu 01 z wyświetlaniem wartości pozycji ustawienia zamiast temperatury.

Zmiana programu:

- 1 - Nacisnąć równocześnie przyciski  i „-” na 3 sekundy. Na ekranie wyświetla się migający numer wybranego programu.
- 2 - Za pomocą przycisków „+” i „-” wybrać numer żdanego programu.
- 3 - Aby zatwierdzić wybór, nacisnąć przycisk .

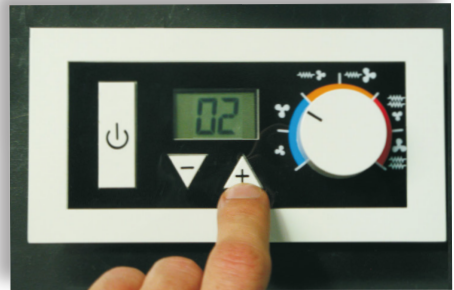

6. PRZYPADKI SZCZEGÓLNE

PODŁĄCZENIE Z TERMOSTATEM:

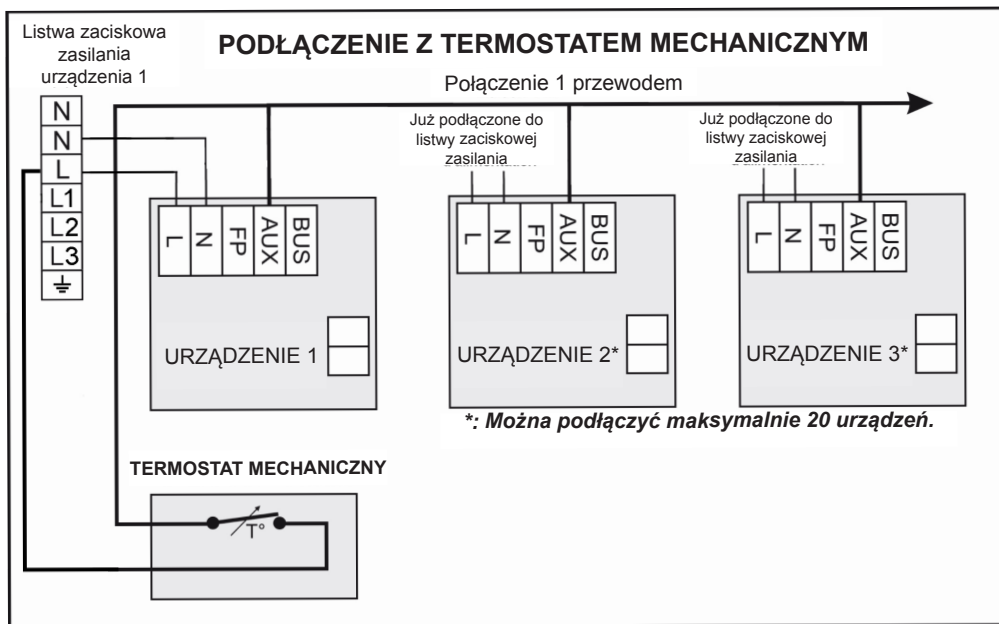

PODŁĄCZENIE W CELU DZIAŁANIA BEZPOŚREDNIEGO:

- Dodać zworę między zaciskiem „AUX” listwy zaciskowej karty elektronicznej a zaciskiem „L” (faza) listwy zaciskowej zasilania urządzenia.

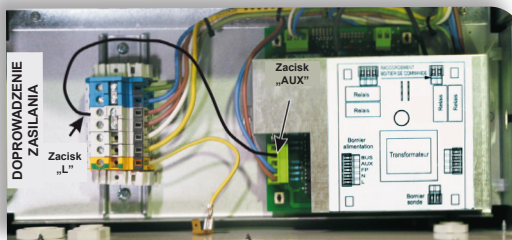

CZUJNIK ZDALNY

W przypadku instalacji, które nie przestrzegają zasad rozmieszczenia lub izolacji albo kiedy różnica pomiędzy temperaturą wyświetlaną przez sterownik a temperaturą rzeczywistą jest zbyt duża, czasami konieczny jest zestaw czujnika ściennego (opcja).

7- KONSERWACJA

To urządzenie o solidnej budowie nie wymaga żadnej konserwacji. Jednakże w otoczeniu zapyłonym należy regularnie czyścić kratkę tylną.

WAŻNE: Przed rozpoczęciem jakichkolwiek prac przy urządzeniu należy obowiązkowo odciąć dopływ prądu za pomocą wyłączników wielobiegunowych na tablicy elektrycznej (zasilanie i sterowanie).

8- IDENTYFIKACJA URZĄDZENIA



WAŻNE: Charakterystyki urządzenia podano na etykiecie znamionowej przyklejonej od spodu urządzenia, w pobliżu wejścia kabli.

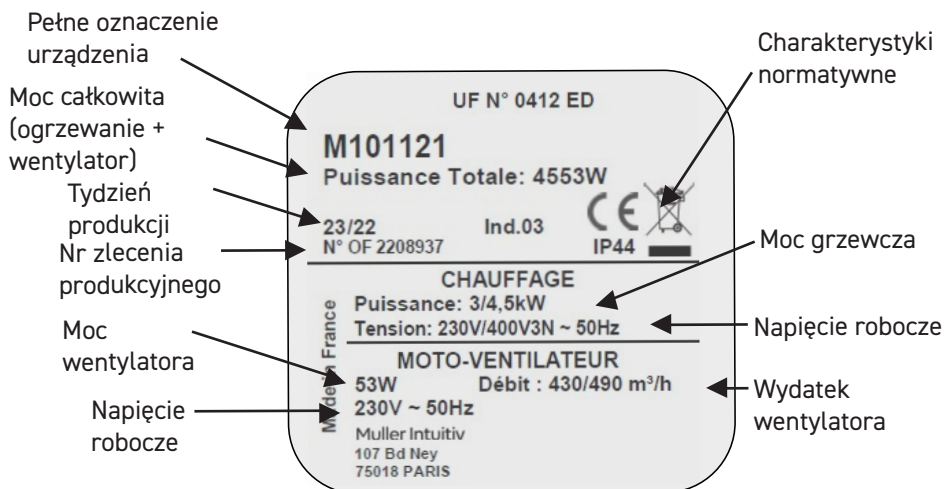

Grupa Muller
i należące do niej marki

AIRELEC APPLIMO CAMPA

Nolrot  Muller Intuitiv

zmieniły się na



www.intuis.fr

service-consommateur@intuis.fr

service-client@intuis.fr

dział obsługi klienta: +33 (0)9 78 45 10 26

