



Explorer



Documentation for installation and use

- Instruções de instalação e de utilização
- Instrukcja montażu i obsługi
- Notice d'utilisation et d'installation
- Manuale di utilizzo e installazione
- Installatie- en gebruiksvorschriften
- Installations- und Bedienungsanleitung

The user must conserve this guide

- Este Guia deve ser conservado pelo utilizador
- Instrukcja, którą użytkownik powinien zachować
- Guide à conserver par l'utilisateur
- Guida per l'utente di conservare
- Richtlijnen te bewaren door de gebruiker
- Nützliche Hinweise-Vom Benutzer Aufzubewahren

- GB** Heat pump water heater
- P** Bomba de calor para AQS
- PL** Ogrzewacz wody z pomp ciepła
- FR** Chauffe-eau - Pompe à chaleur
- IT** Bollitore termodinamico per produzione ACS
- NL** Warmtepompboiler
- D** Brauchwasserwärmepumpe

PL

Instrukcję należy zachować, nawet po montażu urządzenia.

OSTRZEŻENIA

To urządzenie nie jest przewidziane do użytkowania przez osoby (w tym dzieci) o ograniczonych możliwościach fizycznych, sensorycznych lub umysłowych lub przez osoby nieposiadające odpowiedniego doświadczenia lub wiedzy, z wyjątkiem sytuacji, gdy są one nadzorowane lub zostały pouczone w zakresie użytkowania urządzenia przez osobę odpowiedzialną za ich bezpieczeństwo.

Należy nadzorować dzieci, aby upewnić się, że nie bawią się urządzeniem.

Urządzenie może być używane przez dzieci w wieku co najmniej 8 lat oraz osoby o ograniczonych możliwościach fizycznych, sensorycznych lub umysłowych lub przez osoby nieposiadające odpowiedniego doświadczenia lub wiedzy, o ile są one odpowiednio nadzorowane i jeśli zostały pouczone odnośnie do bezpiecznego użytkowania urządzenia, a także zminimalizowano związane z tym ryzyko. Dzieci nie mogą wykorzystywać urządzenia do zabawy. Czyszczenie i konserwacja po stronie użytkownika nie mogą być przeprowadzane przez dzieci pozbawione nadzoru.

Podgrzewacz należy bezwzględnie (zgodnie z art. 20 normy EN 60335-1) zamocować do podłoża za pomocą przewidzianych do tego uchwytów.

MONTAŻ

UWAGA: Produkt ciężki — obchodzić się ostrożnie.

1. Urządzenie należy montować w miejscu nienarażonym na działanie mrozu. Uszkodzenie urządzenia spowodowane zbyt wysokim ciśnieniem wywołanym zablokowaniem zabezpieczeń nie podlega gwarancji.
2. Upewnić się, że ściana może przenieść ciężar urządzenia napelnionego wodą.

OSTRZEŻENIA

3. Jeżeli urządzenie ma być zamontowane w pomieszczeniu lub miejscu, w którym temperatura otoczenia stale przekracza 35°C , zapewnić przewietrzanie pomieszczenia.

4. W łazienkach lub pralniach nie montować urządzenia w przestrzeniach V0, V1 i V2.

Jeśli wymiary na to nie pozwalają, urządzenie można zamontować w przestrzeni V2.

5. Urządzenie należy umieścić w miejscu dostępnym.

6. Korzystać z rysunków montażowych przedstawionych w rozdziale „Montaż”.

Urządzenie jest przeznaczone do użytku na maksymalnej wysokości 2000 m n.p.m.

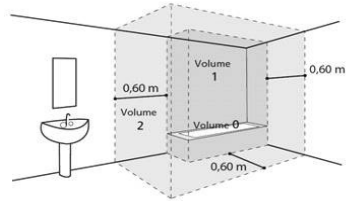

PODŁĄCZENIE HYDRAULICZNE

W miejscu chronionym przed mrozem należy obowiązkowo zamontować zabezpieczenie (lub dowolne inne urządzenie ograniczające ciśnienie). Rozmiar zabezpieczenia musi wynosić 3/4" (20/27), musi ono ograniczać ciśnienie na wlocie podgrzewacza wody do 0,7 MPa (7 bar) i być zgodne z obowiązującymi normami lokalnymi.

Wymiary przestrzeni wymaganej do prawidłowego montażu urządzenia zostały podane na rysunku na stronie 9.

Reduktor ciśnienia (do nabycia oddzielnie) jest wymagany, gdy ciśnienie zasilania przekracza 0,5 MPa (5 bar). Należy go montować na zasilaniu głównym.

Zabezpieczenie należy podłączyć do rury spustowej prowadzonej w taki sposób, by był do niej swobodny dostęp, w miejscu zabezpieczonym przed mrozem, o stałym spadku w dół, w celu usuwania wody z powodu rozszerzania cieplnego lub w przypadku opróżniania podgrzewacza.

OSTRZEŻENIA

Ciśnienie robocze obiegu wymiennika ciepła nie powinno przekraczać 0,3 MPa (3 bar), a temperatura nie powinna przekraczać 85°C.

PODŁĄCZENIE ELEKTRYCZNE

Przed demontażem osłony upewnić się, że zasilanie elektryczne jest odcięte. W przeciwnym razie grozi to obrażeniami lub porażeniem elektrycznym. 

Instalacja przed urządzeniem musi być wyposażona w wielobiegunowy wyłącznik odcinający (wyłącznik samoczynny, bezpiecznik), zgodny z lokalnie obowiązującymi zasadami instalacji (wyłącznik różnicowoprądowy 30 mA). Uziemienie jest obowiązkowe. Służy do tego specjalnie oznaczony zacisk.

We Francji bezwzględnie zabronione jest podłączanie produktu wyposażonego w kabel z wtyczką.

PRZEGLĄDY — KONSERWACJA — USUWANIE USTEREK

Opróżnianie: Odciąć zasilanie elektryczne i doptyw zimnej wody, otworzyć zawory ciepłej wody, a następnie operować zaworem spustowym zabezpieczenia.

Urządzenie spustowe ogranicznika ciśnienia należy regularnie uruchamiać w celu usunięcia osadów z kamienia kotłowego i sprawdzenia, czy nie jest ono zablokowane.

Jeżeli przewód zasilania jest uszkodzony, powinien zostać wymieniony przez producenta, jego serwis posprzedażny lub osoby o podobnych kwalifikacjach w celu uniknięcia zagrożenia. Niniejsza instrukcja obsługi jest również dostępna w dziale obsługi klienta (dane kontaktowe na urządzeniu).

Spis treści

PREZENTACJA	205
1. Ważne zalecenia	205
2. Zawartość opakowania	205
3. Przenoszenie	206
4. Zasada działania	206
5. Dane techniczne	207
6. Wymiary — konstrukcja	208
7. Spis części	209
MONTAŻ	210
1. Ustawianie urządzenia	210
2. Montaż w konfiguracji otoczenia (bez kanałów)	211
3. Montaż w konfiguracji z kanałami (2 kanały)	212
4. Montaż w konfiguracji z pojedynczym kanałem (1 kanał wylotowy)	213
5. Konfiguracje zabronione	214
6. Podłączenie hydrauliczne	215
7. Podłączenie powietrza	219
8. Podłączenie elektryczne	221
9. Podłączenie wyposażenia opcjonalnego	222
10. Uruchamianie	225
UŻYTKOWANIE	229
1. Panel sterowania	229
2. Opis piktogramów	229
3. Menu główne	230
4. Tryby działania	231
KONSERWACJA	232
1. Porady dla użytkownika	232
2. Konserwacja	232
3. Otwieranie urządzenia na potrzeby konserwacji	233
4. Diagnostyka usterek	234
GWARANCJA	237
1. Zakres gwarancji	237
2. Warunki gwarancji	238
3. Deklaracja zgodności	239

Prezentacja urządzenia

1. Ważne zalecenia

1.1. Zasady bezpieczeństwa

Montaż i obsługa serwisowa termodynamicznych podgrzewaczy wody mogą stwarzać zagrożenia z powodu wysokich ciśnień i obecności elementów pod napięciem elektrycznym.

Termodynamiczne podgrzewacze wody muszą być montowane, uruchamiane i konserwowane wyłącznie przez osoby przeszkolone i wykwalifikowane.

1.2. Transport i przechowywanie



Produkt można przechylić pod kątem 90° względem jednego boku. Bok ten został wyraźnie oznaczony na opakowaniu produktu. Zabronione jest przechylanie produktu względem innego boku. Zalecamy uważne przestrzeganie tych instrukcji. Producent nie ponosi odpowiedzialności za uszkodzenia wynikające z transportu lub przenoszenia urządzenia w sposób niezgodny z naszymi zaleceniami.

2. Zawartość opakowania



1 instrukcja obsługi



1 torebka zawierająca złącze dielektryczne i 2 uszczelki do założenia na przyłącze wody ciepłej



1 rura odprowadzająca skropliny (2 m)



1 uchwyt do mocowania do podłogi z wkrętami



1 zawór do zamontowania na przyłączy wody zimnej (nie należy stosować we Francji i w Belgii)



1 uszczelka + 1 korek mosiężny 3/4"



4 nóżki regulowane

3. Przenoszenie

Aby ułatwić przeniesienie do miejsca ustawienia, urządzenie wyposażono w kilka uchwytów.

Do przeniesienia podgrzewacza wody do miejsca ustawienia należy użyć uchwytów dolnych i górnych.

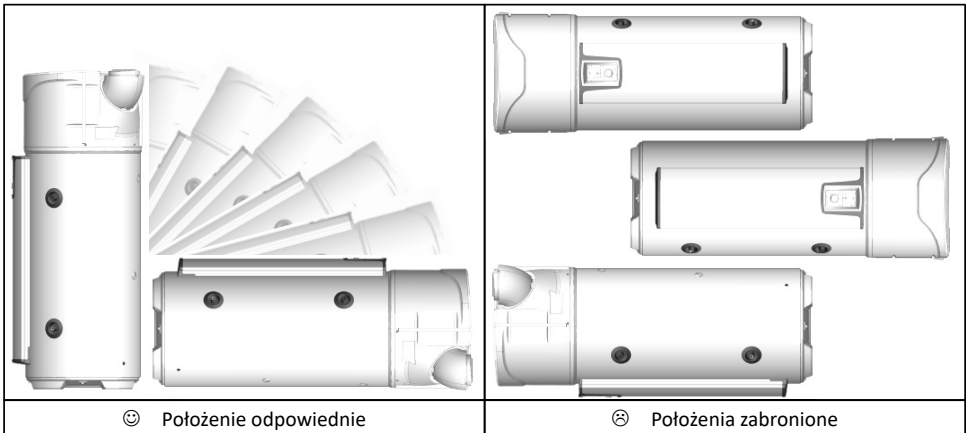

Przestrzegać zaleceń dotyczących transportu i przenoszenia podanych na opakowaniu podgrzewacza.

4. Zasada działania

Termodynamiczny podgrzewacz wody do przygotowania ciepłej wody użytkowej wykorzystuje powietrze zewnętrzne.

Czynnik chłodniczy znajdujący się w pompie ciepła wykonuje cykl termodynamiczny umożliwiający przeniesienie energii znajdującej się w powietrzu zewnętrznym do wody w zbiorniku.

Wentylator wymusza przepływ powietrza przez parownik. Czynnik chłodniczy przepływający przez parownik odparowuje.

Opary czynnika są sprężane przez sprężarkę, co powoduje wzrost ich temperatury. Ciepło to jest przekazywane za pośrednictwem skraplacza owiniętego wokół zbiornika, powoduje podgrzewanie znajdującej się w nim wody.

Czynnik przepływa następnie przez termostatyczny element rozprężny, schładza się i powraca do stanu ciekłego. W tym momencie jest ponownie gotowy na odbieranie ciepła w parowniku.

Powietrze zasysane Powietrze wyrzucane

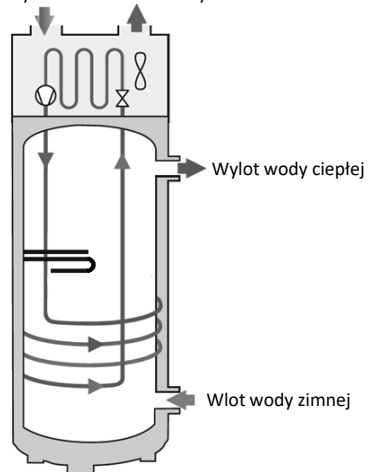

5. Dane techniczne

Model		200L	200L C	270L	270L C
Wymiary (wysokość x szerokość x głębokość)	mm	1617 x 620 x 665		1957 x 620 x 665	
Masa pustego urządzenia	kg	80	97	92	111
Pojemność zbiornika	l	200	197	270	263
Przyłącze wody ciepłej / wody zimnej	-	¾" M			
Ochrona antykorozyjna	-	ACI hybrydowa			
Dopuszczalne ciśnienie wody	MPa (bar)	0,8 (8)			
Podłączenie elektryczne (napięcie, częstotliwość)	-	230 V, ~ jednofazowe, 50 Hz			
Maksymalny całkowity pobór mocy przez urządzenie	W	2500			
Maksymalny pobór mocy przez pompę ciepła	W	700			
Pobór mocy przez dodatkową grzałkę elektryczną	W	1800			
Zakres ustawień zadanej temperatury wody	°C	Od 50 do 62			
Zakres temperatur użytkowych pompy ciepła	°C	Od -5 do +43			
Średnica osłony	mm	160			
Wydatek powietrza bez obciążenia (bez kanałów) przy prędkości 1	m³/h	310			
Wydatek powietrza bez obciążenia (bez kanałów) przy prędkości 2	m³/h	390			
Dop. spadki ciśnienia w obiegu powietrza	Pa	25			
Moc akustyczna*	dB(A)	53			
Czynnik chłodniczy R513A	kg	0,80		0,86	
Równoważna ilość czynnika chłodniczego w tonach	T.eq.CO2	0,50		0,54	
Masa czynnika chłodniczego	kg/l	0,0040		0,0032	
Wydajność certyfikowana przy temperaturze powietrza 7°C (CDC LCIE 103-15/C) i kanałach 30 Pa**					
Współczynnik wydajności (COP)	-	2,79	2,79	3,16	3,03
Profil poboru	-	L	L	XL	XL
Pobór mocy przy pracy stabilnej (P _{es})	W	32	32	28	33
Czas nagrzewania (t _n)	godz:min	07:52	07:53	10:39	11:04
Temperatura odniesienia (T _{ref})	°C	52,7	52,7	53,0	53,1
Wydatek powietrza	m³/h	320	320	320	320

* Testy w komorze półbezechowej wg normy ISO 3744.

** Wydajność mierzona podczas podgrzewania wody od 10°C do T_{ref} wg protokołu specyfikacji marki NF Electricité Performance nr LCIE 103-15C dla podgrzewaczy termodynamicznych, niezależnych, akumulacyjnych (w oparciu o normę EN 16147).

Urządzenia są zgodne z dyrektywą 2014/30/UE w sprawie kompatybilności elektromagnetycznej, 2014/35/UE w sprawie niskich napięć, 2011/65/UE w sprawie ROHS oraz rozporządzeniem 2013/814/UE uzupełniającym dyrektywę 2009/125/WE w sprawie ekoprojektu.

6. Wymiary / konstrukcja

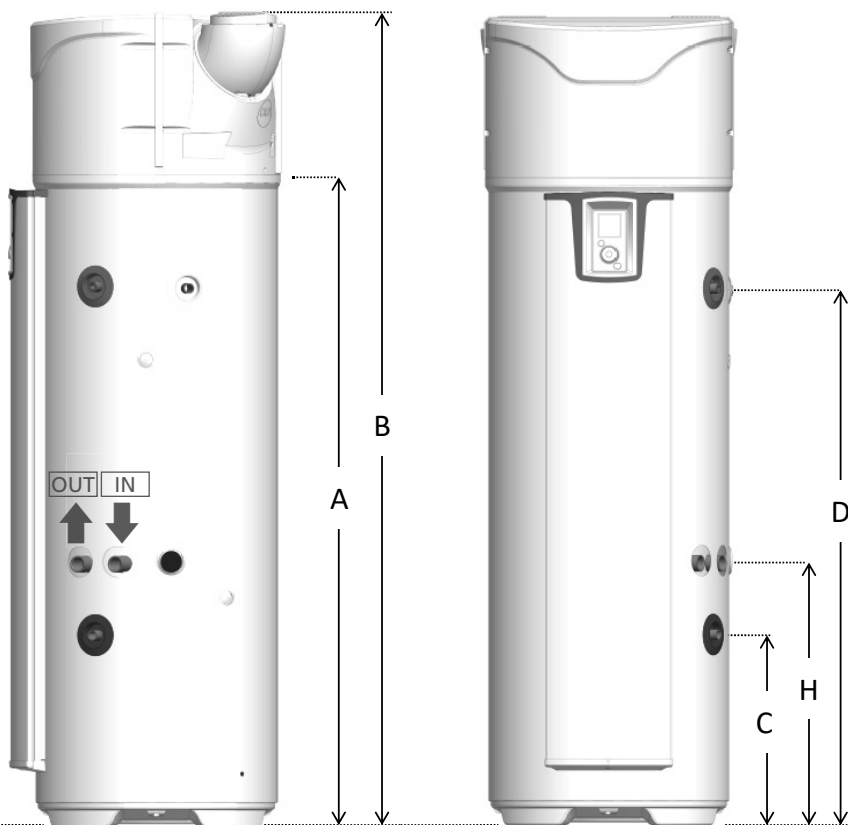

Oz n.	MODEL	200 STD	200 ECH	270 STD	270 ECH
A	Wylot skroplin	1166	1166	1525	1525
B	Wysokość całkowita	1617	1617	1957	1957
C	Wlot wody zimnej	304	462	304	462
D	Wylot wody ciepłej	961	961	1300	1300
E	Szerokość całkowita	620	620	620	620
F	Głębokość całkowita	665	665	665	665
G	Rozstaw osiowy wlotu i wylotu powietrza	418	418	418	418
H	Wejście wymiennika	-	640	-	640

Wymiary w mm

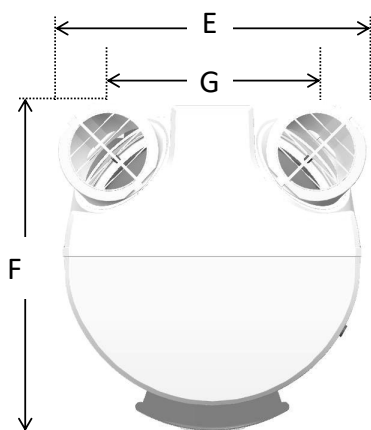

7. Spis części

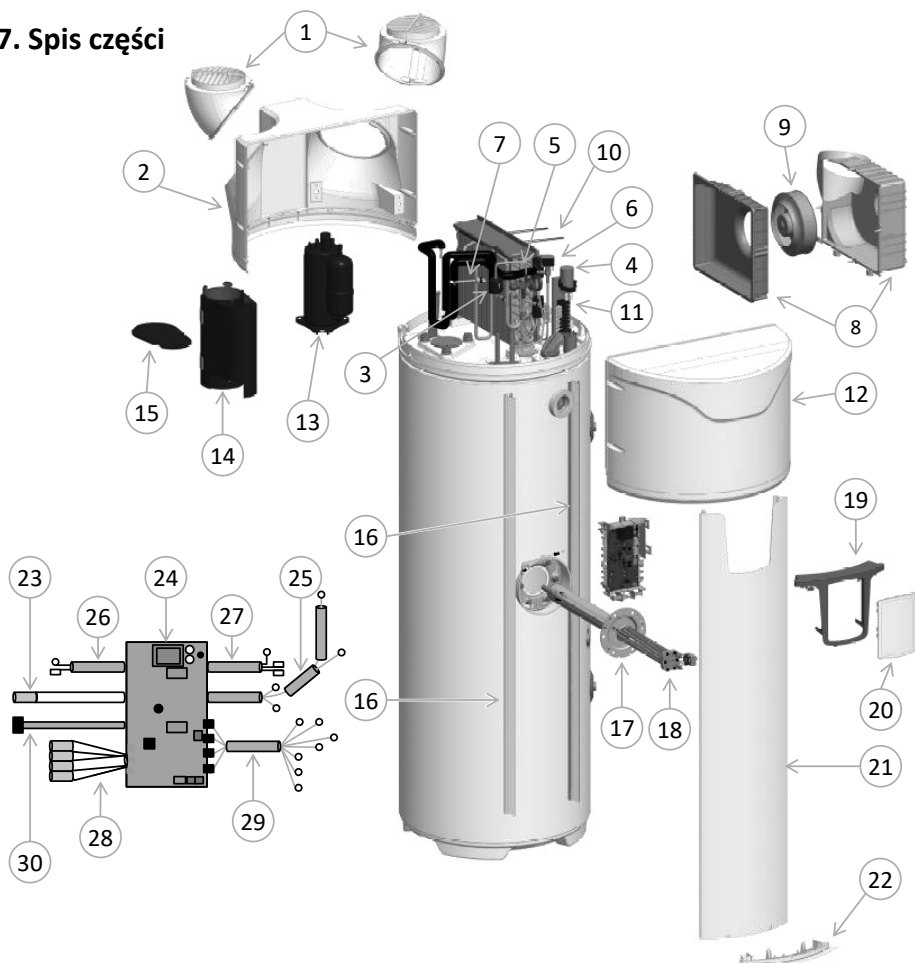

1 Nastawny wlot/wylot powietrza

2 Pokrywa tylna

3 Filtr

4 Kondensator 15 μ F

5 Reduktor

6 Zawór gazów gorących

7 Presostat

8 Układ kadłuba

9 Wentylator

10 Uszczelka kadłuba

11 Listwa zaciskowa

12 Osłona przednia

13 Sprężarka

14 Płaszcz kompresora

15 Pokrywa płaszcza

16 Szyna wspornika kolumny

17 Jednostka grzewcza hybrydowa

18 Element grzejny

19 Pulpit sterowania

20 Układ sterowania

21 Kolumna fasady

22 Dolna zaślepka kolumny

23 Okablowanie ACI

24 Karta regulacji

25 Okablowanie kompresora

26 Okablowanie 1 czujnika wody w zbiorniku

27 Okablowanie grzałki elektrycznej

28 Okablowanie 4 czujników PAC

29 Okablowanie listwy zaciskowej wentylatora

30 Okablowanie interfejsu

Montaż

1. Ustawianie urządzenia



Jeżeli podgrzewacz zamontowany jest nad pomieszczeniami mieszkalnymi, należy obowiązkowo zamontować pojemnik retencyjny.

Tabliczka znamionowa umieszczona nad wylotem ciepłej wody musi być zawsze dostępna.

Przed napełnieniem podgrzewacz należy wypoziomować, używając w razie potrzeby podkładek.

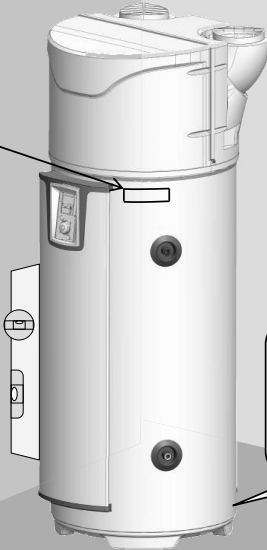

Minimalna wysokość od podłogi do sufitu pozwalająca na ustawienie urządzenia:

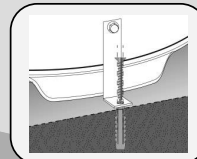
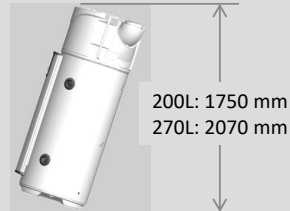

Zamocować podgrzewacz za pomocą dostarczonego uchwytu.

Podgrzewacz powinien być ustawiony na gładkim i poziomym podłożu, bez kontaktu ze ścianą.



Podgrzewacz należy bezwzględnie (zgodnie z art. 20 normy EN 60335-1) zamocować do podłoża za pomocą przewidzianych do tego uchwytów.

Niezależnie od wybranej konfiguracji montażowej miejsce montażu musi zapewniać stopień ochrony IP X1B wg normy NFC 15-100.

Minimalna nośność podłogi musi wynosić 400 kg (powierzchnia pod podgrzewaczem wody).



Nieprzestrzeganie zaleceń dotyczących montażu może spowodować nieprawidłowe działanie urządzenia.

2. Montaż w konfiguracji bez kanałów powietrza

- ✓ Pomieszczenie nieogrzewane, w którym temperatura nie spada poniżej 5°C, odizolowane od ogrzewanych pomieszczeń mieszkalnych.
- ✓ Ustawić parametr „Gainage” (Kanały) w położeniu „Intérieur/Intérieur” (Wnętrze/Wnętrze).
- ✓ Zalecane pomieszczenie: podziemne lub częściowo podziemne, w którym temperatura przez cały rok jest wyższa niż 10°C.

Przykłady pomieszczeń:

- Garaż: odzysk darmowego ciepła uwalnianego przez działające urządzenia gospodarstwa domowego.
- Pralnia: Osuszanie pomieszczenia i odzysk ciepła traconego przez pralkę i suszarkę.

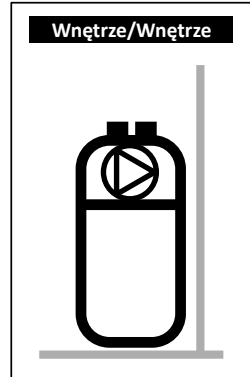

PL

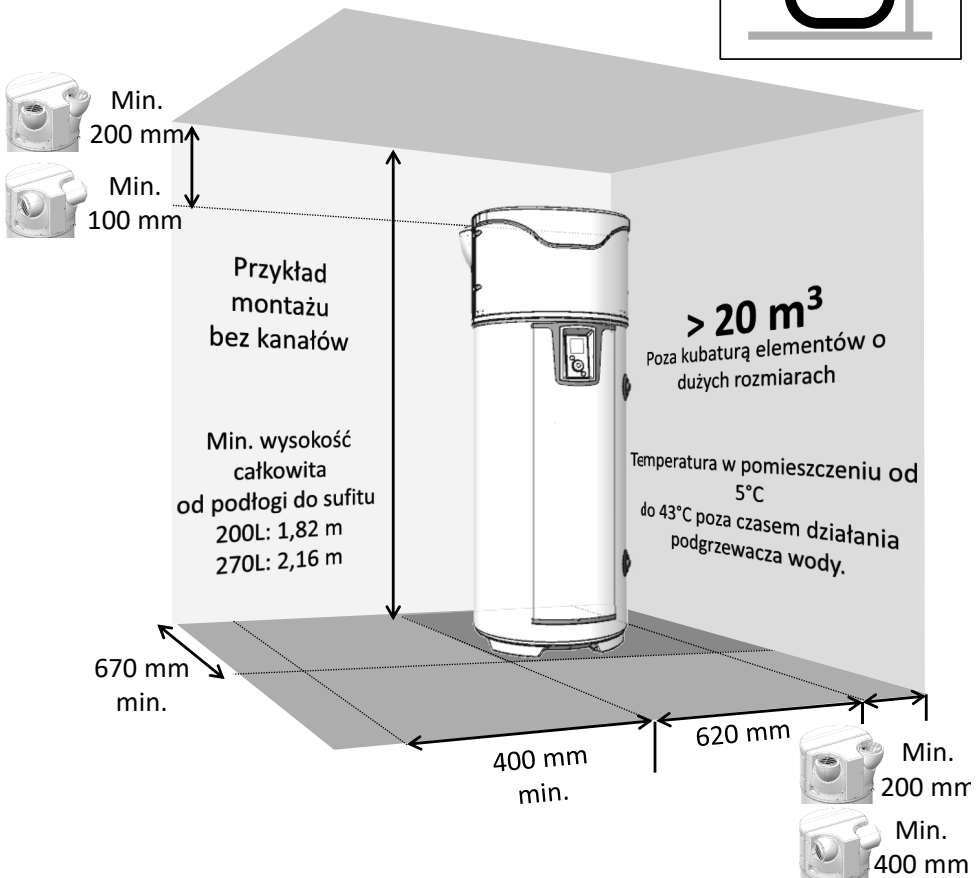

Aby uniknąć recyrkulacji powietrza, przestrzegać podanych odstępów minimalnych.



Aby umożliwić dostęp do podgrzewacza na potrzeby przeglądów okresowych, pozostawić odstęp 500 mm przed osprzętem elektrycznym i 300 mm przed osprzętem hydraulicznym.

3. Montaż w konfiguracji z kanałami powietrza (2 kanały)

- ✓ Pomieszczenie co najmniej zabezpieczone przed zamarzaniem ($T > 1^{\circ}\text{C}$).
- ✓ Ustawić parametr „Gainage” (Kanały) w położeniu „Extérieur/Extérieur” (Zewnątrze/Zewnątrze).
- ✓ Zalecane pomieszczenie: pomieszczenie mieszkalne (straty ciepła podgrzewacza nie są tracone), w pobliżu ścian zewnętrznych. Dla komfortu dźwiękowego unikać montażu podgrzewacza/kanałów w pobliżu pomieszczeń sypialnych.

Przykłady pomieszczeń:

- pralnia,
- spiżarnia,
- szafa wnękowa w przedpokoju.

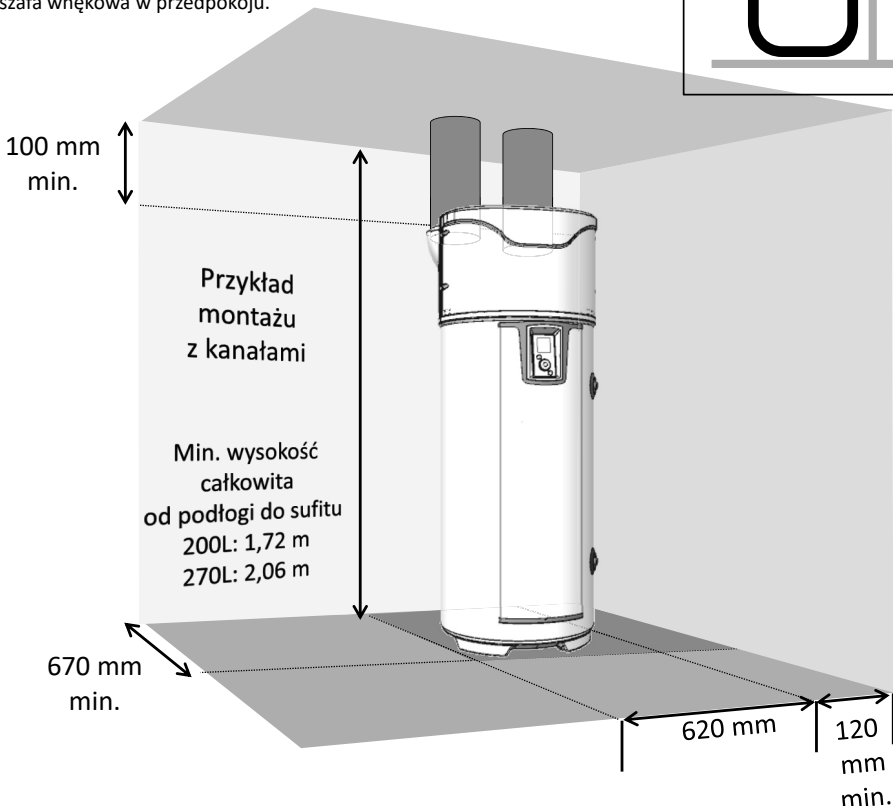
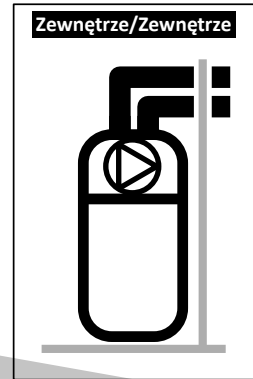

Przestrzegać maksymalnych długości kanałów. Stosować sztywne lub półsztywne, kanały izolowane cieplnie. Zapewnić kratki na wlocie i wylocie powietrza, aby uniknąć wnikania ciał obcych. Uwaga, użycie kratki na wlocie i wylocie powietrza z blokadą ręczną jest zabronione



Aby umożliwić dostęp do podgrzewacza na potrzeby przeglądów okresowych, pozostawić odstęp 500 mm przed osprzętem elektrycznym i 300 mm przed osprzętem hydraulicznym.

4. Montaż w konfiguracji z pojedynczym kanałem powietrza (1 kanał wylotowy)

- ✓ Pomieszczenie nieogrzewane, w którym temperatura nie spada poniżej 5°C, odizolowane od ogrzewanych pomieszczeń mieszkalnych.
- ✓ Ustawić parametr „Gainage” (Kanały) w położeniu „Intérieur/Extérieur” (Wnętrze/Zewnątrz).
- ✓ Zalecane pomieszczenie: podziemne lub częściowo podziemne, w którym temperatura przez cały rok jest wyższa niż 10°C.

Przykłady pomieszczeń:

- Garaż: odzysk darmowego ciepła uwalnianego przez silnik pojazdu wyłączony po przyjeździe lub inne działające urządzenia gospodarstwa domowego.
- Pralnia: Osuszanie pomieszczenia i odzysk ciepła traconego przez pralkę i suszarkę.

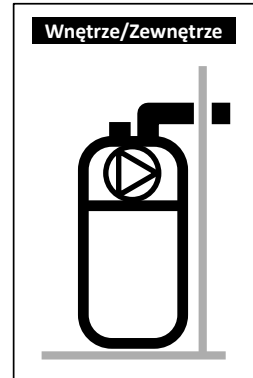

PL

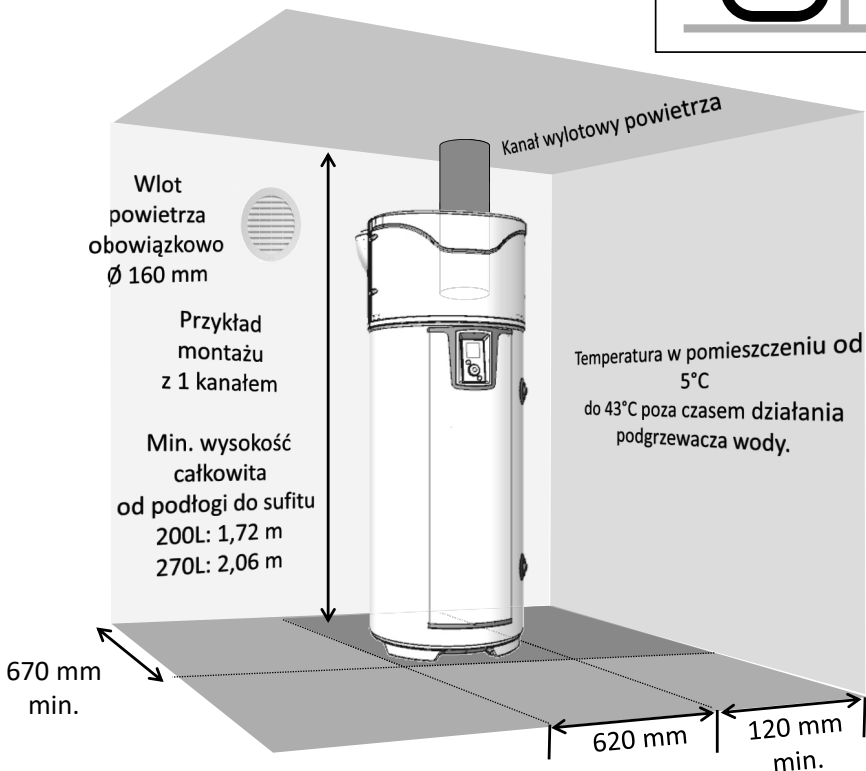

Podciśnienie w pomieszczeniu powstające w wyniku wyrzutu powietrza na zewnątrz powoduje zasysanie powietrza przez stolarkę (drzwi i okna). Aby uniknąć zasysania powietrza z kubatury ogrzewanej, wykonać wlot powietrza (Ø 160 mm) z zewnątrz.

W zimie powietrze napływające przez wlot powietrza może chłodzić pomieszczenie.



Aby umożliwić dostęp do podgrzewacza na potrzeby przeglądów okresowych, pozostawić odstęp 500 mm przed osprzętem elektrycznym i 300 mm przed osprzętem hydraulicznym.

5. Konfiguracje zabronione

- Podgrzewacz pobierający powietrze z pomieszczenia ogrzewanego.
- Podłączenie do wentylacji mechanicznej.
- Podłączenie na strych.
- Kanał wlotu powietrza zewnętrznego i wyrzut zimnego powietrza do wewnątrz.
- Podłączenie do kanału wentylacyjnego „kanadyjskiego” (podziemnego).
- Montaż podgrzewacza w pomieszczeniu, w którym znajduje się kocioł grzewczy o ciągu naturalnym, wyłącznie z kanałem wylotowym powietrza na zewnątrz.
- Połączenie powietrzne urządzenia z suszarką do bielizny.
- Montaż w pomieszczeniach zapyłonych.
- Pobór powietrza zawierającego opary rozpuszczalników lub substancje wybuchowe.
- Podłączanie do okapów wyciągających powietrze tłuste lub zanieczyszczone.
- Montaż w pomieszczeniu narażonym na zamarzanie.
- Umieszczanie przedmiotów nad podgrzewaczem.

6. Podłączenie hydrauliczne



Zdecydowanie odradza się stosowanie recyrkulacji ciepłej wody użytkowej: tego rodzaju instalacja powoduje destratyfikację termiczną wody w zbiorniku i skutkuje wzmożoną pracą pompy ciepła i zwiększoną rezystancją elektryczną.

Wlot wody zimnej jest oznaczony kołnierzem niebieskim, a wylot wody ciepłej kołnierzem czerwonym. Są one nagwintowane gwintem do rur gazowych o śr. 20/27 (3/4").

W regionach o dużej zawartości wapnia w wodzie ($Th > 20^{\circ}f$) zaleca się uzdatnianie wody. W przypadku stosowania środków zmiękczających, twardość wody musi pozostać powyżej 8^of. Stosowanie środka zmiękczającego nie powoduje utraty naszej gwarancji pod warunkiem, że środek zmiękczający posiada odpowiedni atest, jest podawany zgodnie z zasadami sztuki oraz regularnie sprawdzany i poddawany zabiegom konserwacyjnym.

Stopień agresywności musi być zgodny z wartościami określonymi w dokumencie DTU 60.1.

6.1. Podłączenie wody zimnej

Przed podłączeniem hydraulicznym sprawdzić, czy sieć kanalizacyjna jest czysta.

Instalacja musi być wykonana z urządzeniem zabezpieczającym skalibrowanym na 0,7 MPa (7 bar) (do nabycia oddzielnie), nowym, zgodnym z normą EN 1487 i podłączonym bezpośrednio do wlotu zimnej wody do podgrzewacza.



Pomiędzy urządzeniem zabezpieczającym a wlotem zimnej wody do podgrzewacza nie wolno montować żadnych elementów (zaworu odcinającego, reduktor ciśnienia, przewodu elastycznego)

Ponieważ z rury spustowej ogranicznika ciśnienia może wypływać woda, końcówka rury spustowej powinna być otwarta. Niezależnie od rodzaju instalacji musi ona być wyposażona w zawór odcinający na doły zimnej wody, zamontowany przed urządzeniem ochronnym.

Odprowadzenie z urządzenia zabezpieczającego należy podłączyć do kanalizacji w sposób zapewniający swobodny odpływ za pośrednictwem syfonu. Należy je montować w strefie chronionej przed zamrażaniem. Urządzenie zabezpieczające należy regularnie uruchamiać (od 1 do 2 razy w miesiącu).

Jeżeli ciśnienie zasilania wodą przekracza 0,5 MPa (5 bar), instalacja powinna obejmować reduktor ciśnienia. Reduktor ciśnienia należy montować na zasilaniu z ogólnego doływu wody (przed urządzeniem zabezpieczającym). Zaleca się ciśnienie od 0,3 do 0,4 MPa (od 3 do 4 bar).

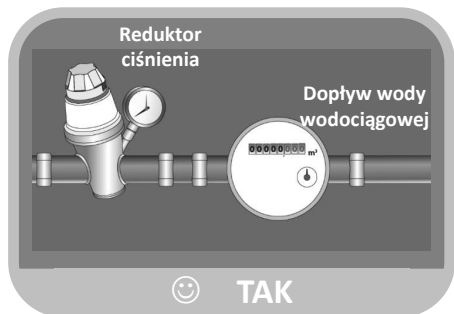
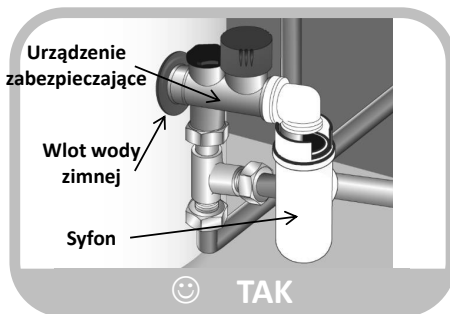
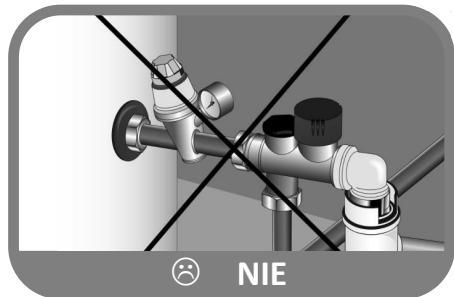

6.2. Podłączenie wody ciepłej



Nie podłączać przyłącza wody ciepłej bezpośrednio do rur miedzianych. Musi ono być bezwzględnie wyposażone w złącze dielektryczne (dostarczane z urządzeniem).

W przypadku korozji gwintów przyłącza wody ciepłej niewyposażonego w to zabezpieczenie nasza gwarancja nie obowiązuje.



W przypadku używania rur z materiałów syntetycznych (np. PER, rury wielowarstwowe itp.) obowiązkowy jest montaż regulatora termostatycznego na wyjściu z podgrzewacza. Należy go wyregulować w zależności od charakterystyki zastosowanego materiału.

6.3. Przyłącze recyrkulacji



Nie podłączać przyłącza recyrkulacji bezpośrednio do rur miedzianych. Musi ono być bezwzględnie wyposażone w złącze dielektryczne (niedostarczane z urządzeniem).

W przypadku korozji gwintów przyłącza recyrkulacji niewyposażonego w to zabezpieczenie nasza gwarancja nie obowiązuje.



W przypadku nieużywania przyłącza recyrkulacji należy w nim zamontować komplet zaślepka + uszczelka (dostarczone z urządzeniem).

6.4. Przyłącze obiegu pierwotnego (urządzenia z wymiennikiem wewnętrznym)



Należy wykonać zabezpieczenie przed nadmiernym ciśnieniem wywoływany przez zwiększanie się objętości wody podczas podgrzewania. Zabezpieczenie to może się odbywać za pomocą zaworu 0,3 MPa (3 bar) lub otwartego naczynia wzbiorczego (pod ciśnieniem atmosferycznym) lub zamkniętego naczynia przeponowego. Ciśnienie robocze w obiegu nie może przekraczać 0,3 MPa (3 bar), a temperatura 85°C. W przypadku podłączenia do paneli solarnych należy wykonać mieszaninę z glikolem w celu ochrony przed zamarzaniem i korozją — typ „TYFOCOR L”. W przypadku instalacji z zaworem odcinającym na wlocie i wylocie wymiennika aby uniknąć rozerwania węzownicy, nigdy nie zamykać obu zaworów równocześnie.

Przygotowanie obvodu

W przypadku każdej instalacji (nowej lub remontowanej) należy wykonać dokładne czyszczenie rur sieci wodociągowej. To czyszczenie wykonywane przed uruchomieniem ma na celu wyeliminowanie zarządków i pozostałości powodujących powstawanie osadów. W szczególności, w przypadku nowej instalacji muszą zostać usunięte pozostałości smaru, utlenionego metalu lub mikro-osadów miedzi. Jeśli chodzi o instalacje remontowane, czyszczenie ma na celu usunięcie osadów i produktów korozji powstałych podczas poprzedniego okresu eksploatacji.

Istnieją dwa rodzaje czyszczenia/usuwania zapocenia: metoda „uderzeniowa”, wykonywana w ciągu kilku godzin i czyszczenie bardziej stopniowe, które może trwać kilka tygodni. W pierwszym przypadku konieczne jest wykonanie tego czyszczenia przed podłączeniem nowego kotła, natomiast w drugim przypadku założenie filtra na powrocie kotła umożliwi wychwycenie oderwanych osadów.

Czyszczenie przed uruchomieniem instalacji pomaga poprawić efektywność instalacji, zmniejszyć zużycie energii i przeciwdziałać osadzaniu się kamienia oraz korozji. Operacja ta musi być wykonana przez specjalistę (w dziedzinie oczyszczania wody).

Jakość wody

Parametry pierwotnej wody obiegowej, wykorzystywanej od chwili oddania do eksploatacji oraz dotyczące żywotności kotłów muszą być zgodne z następującymi wartościami:

- Podczas napełniania nowej instalacji lub gdy została ona całkowicie opróżniona, woda, którą instalacja jest następnie napełniana musi spełniać następujące warunki: $TH < 10^{\circ}f$.
- Dopyły dużej ilości wody nieuzdatnionej doprowadziłyby do znacznych osadów kamienia, które mogłyby spowodować przegrzanie i pęknięcie. Parametry wody doprowadzanej do instalacji w celu uzupełniania muszą być ściśle kontrolowane. Instalacja wodomierza jest obowiązkowa: całkowita objętość wody wprowadzonej do instalacji (napełnianie + uzupełnianie) nie może przekraczać trzykrotności pojemności wodnej systemu grzewczego. Ponadto woda uzupełniająca musi spełniać następujący warunek: $TH < 1^{\circ}f$.

W przypadku nieprzestrzegania tych zaleceń (czyli jeśli suma wody napełniającej i uzupełniającej jest większa, niż trzykrotność pojemności wodnej systemu grzewczego) należy koniecznie przeprowadzić całkowite oczyszczenie (odpienianie i odkamienianie).

Ochrona instalacji przed osadzaniem się kamienia

Aby zapewnić ochronę instalacji, konieczne są dodatkowe środki ostrożności:

- Jeśli w instalacji jest wykorzystywany zmiękcacz, wymagana jest kontrola sprzętu zgodnie z zaleceniami producenta w celu sprawdzenia, czy do sieci nie jest odprowadzana woda bogata w chlorki: stężenie chlorków musi zawsze pozostawać niższe, niż 50 mg/litr.
- Jeśli parametry wody pochodzącej z sieci nie są odpowiednie (np. wysoka twardość), wymagane jest jej oczyszczenie. Oczyszczanie to musi być przeprowadzane zarówno, jeśli chodzi o wodę do napełniania, jak i w przypadku każdego nowego napełniania lub późniejszego uzupełniania. Konieczne jest okresowe monitorowanie jakości wody zgodnie z zaleceniami dostawcy usług uzdatniania wody.
- Aby uniknąć gromadzenia się osadów kamienia (w szczególności na powierzchniach wymiany), uruchomienie instalacji musi być progresywne, rozpoczynając od pracy z natężeniem minimalnym i zapewniając co najmniej nominalne natężenie przepływu wody w instalacji przed uruchomieniem palnika.
- Podczas prac przy instalacji należy unikać całkowitego opróżniania - należy zawsze starać się opróżnić tylko wymagane części obwodu.

Ochrona instalacji przed korozją

Zjawisko korozji, które może mieć istotny wpływ na materiały stosowane w kotłach i innych urządzeniach grzewczych, jest bezpośrednio związane z obecnością tlenu w wodzie grzewczej. Rozpuszczony tlen, który dostaje się do instalacji podczas pierwszego napełnienia, reaguje z materiałami instalacji i szybko znika.

Jeśli instalacja nie jest później uzupełniana dużą ilością wody zawierającej tlen, nie zostanie ona uszkodzona. Ważne jest jednak, aby przestrzegać zasad wymiarowania i użytkowania instalacji, mających na celu zapobieżenie ciągłemu przedostawaniu się tlenu do wody grzewczej. Jeżeli zalecenie to jest przestrzegane, parametry wody obiegowej są odpowiednie dla zapewnienia trwałości instalacji: $8,2 < pH < 9,5$ i stężenie rozpuszczonego tlenu $< 0,1$ mg/litr.

W przypadku zagrożenia przedostawaniem się tlenu należy podjąć dodatkowe środki ochronne. Zalecamy skorzystanie usług z firm wyspecjalizowanych w zakresie uzdatniania wody - mogą one zaproponować:

- Najbardziej odpowiednie uzdatnianie wody w zależności od parametrów instalacji.
- Umowę dotyczącą monitorowania jakości wody, z gwarantowanymi rezultatami.

W przypadku instalacji, w których woda styka się z materiałami różnego rodzaju, na przykład w obecności miedzi lub aluminium, jej odpowiednie uzdatnianie jest zalecane, aby zapewnić trwałość instalacji.

6.5. Odprowadzenie skroplin



Chłodzenie powietrza obiegowego w kontakcie z parownikiem powoduje skroplenie wody zawartej w powietrzu. Przepływ skroplin z tyłu pompy ciepła powinien być przeprowadzony poprzez plastikowe rury wychodzące z pompy ciepła w celu usuwania skroplin.

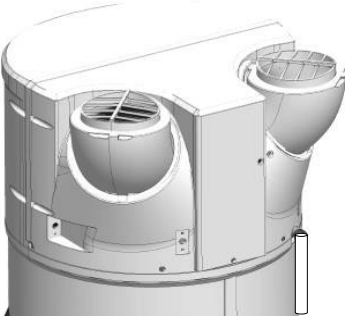

W zależności od wilgotności powietrza tempo skraplania może wynosić **do 0,5 l/h**. Przepływ skroplin nie powinien być odprowadzany bezpośrednio do kanalizacji, ponieważ wydostające się z kanalizacji opary amoniaku mogą uszkodzić żeberka wymiennika i części pompy ciepła.



Na przyłączy do kanalizacji należy bezwzględnie zamontować syfon (syfon w żadnym wypadku nie może być wykonany na dostarczonym przewodzie). Przyłącze to nie może w żadnym wypadku prowadzić do urządzenia zabezpieczającego.

6.6. Porady i zalecenia

Jeżeli punkty czerpalne nie są wyposażone w mieszalniki termostaticzne, należy zainstalować ogranicznik temperatury na wylocie podgrzewacza wody w celu ograniczenia ryzyka poparzeń:

- W pomieszczeniach przeznaczonych na toalety maksymalna temperatura ciepłej wody użytkowej w punktach czerpalnych wynosi 50°C.
- W innych pomieszczeniach temperatura ciepłej wody użytkowej w punktach czerpalnych jest ograniczona do 60°C.
- Dekret nr 2001-1220 z dnia 20 grudnia 2001 r. oraz okólnik DGS/SD 7A.
- Zgodność z DTU 60.1

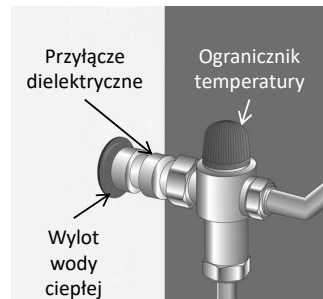

7. Podłączenie powietrza

Jeżeli rozmiar pomieszczenia, w którym zamontowano podgrzewacz termodynamiczny jest mniejszy niż 20 m^3 , możliwe jest podłączenie go do kanałów powietrznych o średnicy 160 mm. Jeśli kanały powietrza nie są izolowane, podczas pracy mogą pojawić się w nich skropliny. **W związku z tym należy zapewnić odpowiednio izolowane kanały powietrzne.**

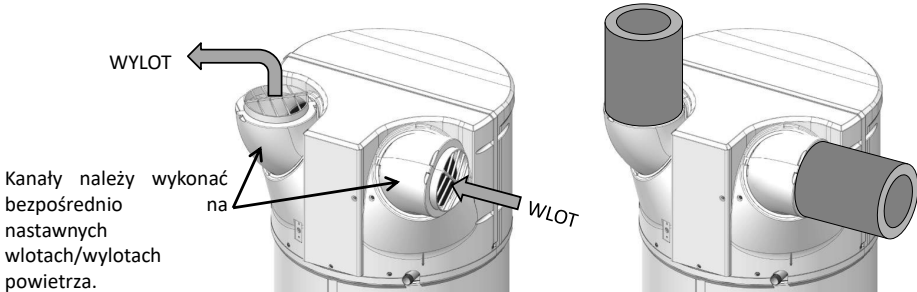

PL



W przypadku podłączenia do kanałów należy odpowiednio ustawić parametry układu regulacji.

Całkowity spadek ciśnienia w kanałach i akcesoriach wylotowych i wlotowych powietrza nie może przekraczać 130 Pa. Należy przestrzegać maksymalnych długości kanałów.

Nieprawidłowe kanały (kanały wgniecione, zbyt duża długość lub liczba kolan...) mogą prowadzić do utraty wydajności i awarii maszyny. **Stosowanie kanałów elastycznych jest stanowczo odradzane.**



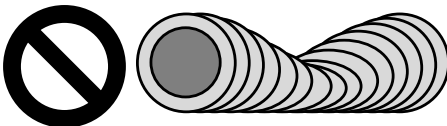



Kanały wgniecione:

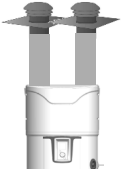
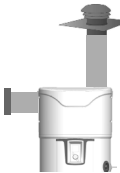
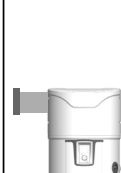
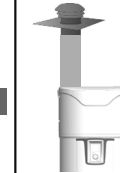

Kanały nieizolowane:

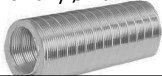
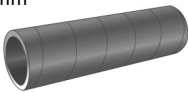

7.1. Dozwolone długości kanałów

Kanały Zewnętrzne/Zewnętrzne		Typowe konfiguracje			
					
Wyloty/wloty powietrza		 x 2	 	 x 2	 
Długości Maks. L1 + L2	Kanał ocynkowany półsztywny izolowany Ø 160 mm 	12 m	12 m	5 m	10 m
	Kanał z PEHD, Ø 160 mm 	28 m	26 m	16 m	24 m

UWAGA: Nastawne wloty/wyloty powietrza mogą umożliwić redukcję lub wyeliminowanie kolanek na kanałach. Więcej informacji na temat nastawnych wlotów/wylotów powietrza można znaleźć w rozdziale „Ustawienia urządzenia”.

7.2. Regulacja położenia otworów wlotowych i wylotowych powietrza.

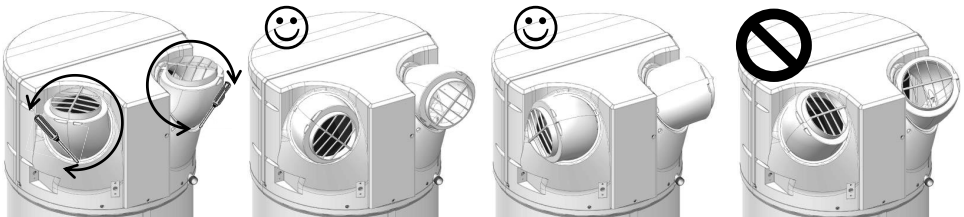

❶ Odkręcić wkręty blokujące wlot/wylot powietrza, a następnie, obracając wlot/wylot ustawić go w wybranym kierunku.

❷ Obrócenie o 120° powoduje skierowanie do tyłu.

❸ Ponowne obrócenie o 120° powoduje skierowanie na boki.

❹ Nie kierować wlotu/wylotu na siebie nawzajem. Konfiguracja zabroniona z powodu recyrkulacji zimnego powietrza w urządzeniu!

8. Podłączenie elektryczne

Patrz schemat elektryczny na przedostatniej stronie.



**Zasilanie podgrzewacza można włączyć dopiero po napełnieniu go wodą.
Podgrzewacz wody musi być podłączony do zasilania elektrycznego na stałe.**

Podgrzewacz wody może działać jedynie po podłączeniu do sieci prądu jednofazowego przemiennego 230 V. Podgrzewacz wody przyłączyć sztywnym kablem z żyłami o przekroju 1,5 mm². Instalacja powinna obejmować:

- Wyłącznik samoczynny wielobiegunowy 16 A z odstępem pomiędzy stykami co najmniej 3 mm,
- Zabezpieczenie za pomocą wyłącznika różnicowoprądowego 30 mA.

Jeżeli przewód zasilania jest uszkodzony, powinien zostać wymieniony przez producenta, jego serwis posprzedażny lub osoby o podobnych kwalifikacjach w celu uniknięcia zagrożenia.

PL



Nigdy nie podłączać bezpośrednio zasilania do elementu grzejącego.

Termostat zabezpieczającego dodatkową grzałkę elektryczną nie wolno naprawiać w miejscach innych niż nasze zakłady. **Nieprzestrzeganie tej klauzuli powoduje utratę korzyści wynikających z gwarancji.**

Urządzenie należy zamontować zgodnie z krajowymi przepisami dotyczącymi instalacji elektrycznych.

Schemat połączeń elektrycznych

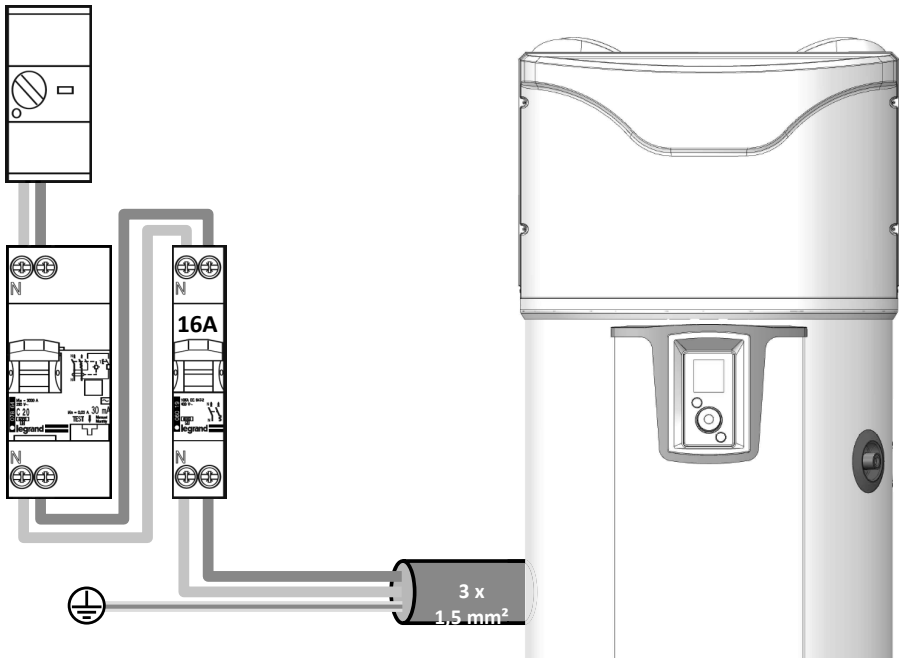

Podłączenie do uziemienia jest obowiązkowe.

9. Podłączenie wyposażenia opcjonalnego



Przed przystąpieniem do jakichkolwiek prac pamiętać o odłączeniu urządzenia od zasilania.

Aby uzyskać dostęp do listwy zaciskowej klienta, należy zapoznać się z instrukcją zdejmowania przedniej pokrywy



Przebieg przewodu jest w szczególności przystosowane do przyłączy. Należy upewnić się co do jego stosowania. Zaleca się stosowanie kabla wielożyłowego 2 x 0,5 mm² z końcówkami do sprasowania (do nabycia oddzielnie).

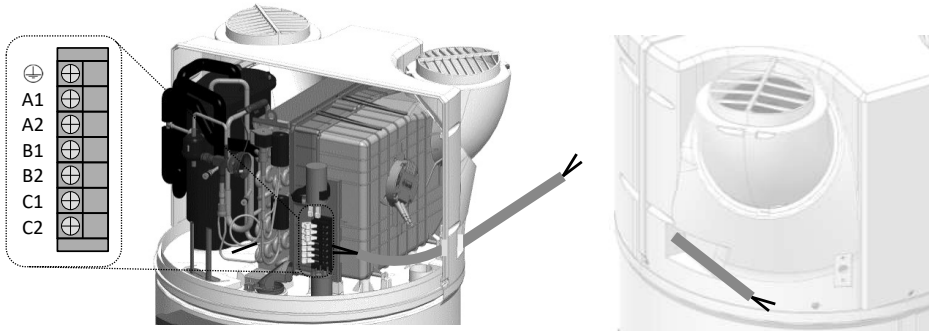

9.1. Podłączanie do paneli fotowoltaicznych

Połączenie z systemem fotowoltaicznym umożliwia prawie bezpłatne magazynowanie nadmiaru energii wyprodukowanej przez system fotowoltaiczny w postaci ciepłej wody w podgrzewaczu. Termodynamiczny podgrzewacz wody uruchamia pompę ciepła (tryb PV) tylko wtedy, gdy odbierze sygnał z domowego systemu fotowoltaicznego. Sygnał ten powinien posiadać próg wyzwalania ustawiony na **450 W**. W tym trybie temperatura zadana jest ustawiona na 62°C (bez możliwości regulacji), a na wyświetlaczu pojawia się napis „PV”.

W przypadku utraty sygnału falownika podgrzewacz termodynamiczny powraca automatycznie do trybu działania wybranego wcześniej.

W przypadku urządzeń podłączanych do instalacji fotowoltaicznej panele fotowoltaiczne należy podłączyć do podgrzewacza wody.

Okablowanie paneli fotowoltaicznych musi być wykonane na zaciskach **B1** i **B2** listwy zaciskowej klienta.

Schemat wejścia potencjału 230 V

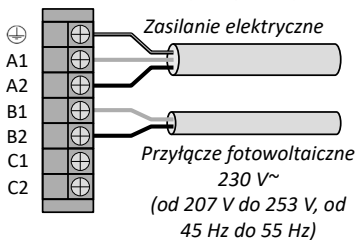

Schemat wejścia styków bezprądowych

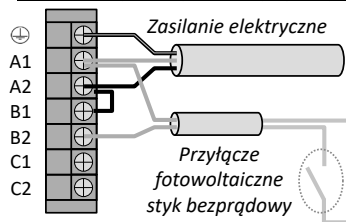

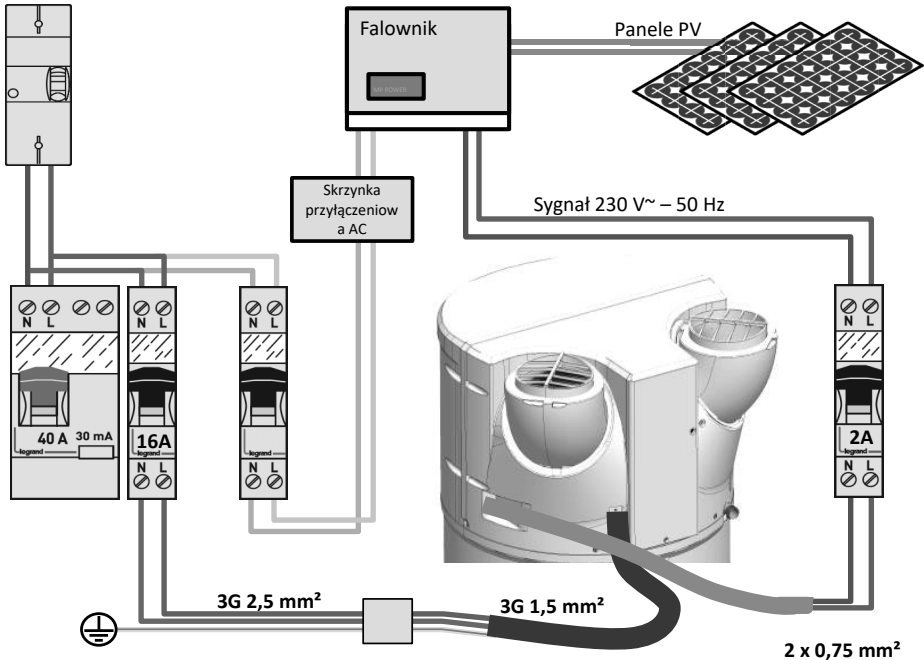

9.2. Podłączenie do kotła.

W przypadku urządzeń wyposażonych w wymiennik wewnętrzny podłączanych do kotła kocioł należy podłączyć do podgrzewacza wody. W tej konfiguracji podgrzewacz wody wysyła polecenie ogrzewania do kotła.

Okablowanie kotła musi być wykonane na zaciskach C1 i C2 listwy zaciskowej klienta. Sygnał nie może przekraczać **1A 230 V +/- 10% 50 Hz**.

Przyłącze do kotła jest specyficzne dla każdej instalacji i powinno stanowić przedmiot opracowania.



Jeżeli nie jest możliwe sterowanie kotłem w sposób opisany powyżej, istnieje możliwość pobrania czujnika ciepłej wody użytkowej z kotła i umieszczenie go w odpowiedniej w tym celu obudowie na termodynamicznym podgrzewaczu wody (patrz rozdział 9.4).

W tym przypadku należy zachować ostrożność, w menu instalatora należy wybrać „Wyłącznie termodynamika” (Ustawienia > Montaż > Wyłącznie termodynamika).

Jednoczesna praca pompy ciepła i wymiennika może spowodować uszkodzenie produktu. W związku z tym należy wykorzystać pompę ciepła w przedziałach czasowych poza dostępnością energii kotła (w tym celu należy skorzystać z trybu programowania czasowego pompy ciepła)

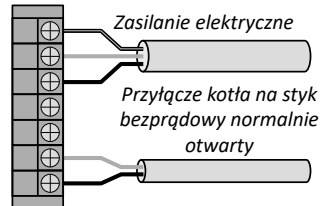

Instalacja z niesterownym kotłem nie jest zalecana, ponieważ obniża wydajność i trwałość produktu.

9.3. Podłączanie do stacji solarnej

Istnieje możliwość podłączenia solarnej stacji termicznej do podgrzewacza wody (urządzenie z wymiennikami w trybie „solarnym”). W tej konfiguracji podgrzewacz wody działa tylko wtedy, gdy odbiera sygnał ze stacji solarnej. Po otrzymaniu sygnału pompa ciepła uruchomi się, jeżeli zajdzie potrzeba grzania, a zakres roboczy i temperatura powietrza na to pozwolą. Jeżeli nie można uruchomić pompy ciepła, grzałka elektryczna przejmie jej działanie, jeżeli znajduje się ona w zakresie roboczym (tryb stały lub programowanie).

Uwaga: jednoczesne podłączenie sygnału solarnej stacji termicznej i sygnału PV nie jest możliwe.

Okablowanie stacji solarnej ma być wykonane na zaciskach **B1** i **B2** listwy zaciskowej klienta.

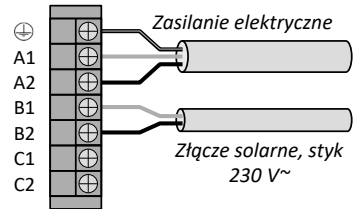

9.4. Montaż czujnika regulacji stacji solarnej

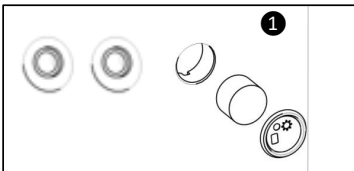

Wyjąć zaślepkę i piankę z gniazda znajdującego się obok króćca wymiennika wewnętrznego.

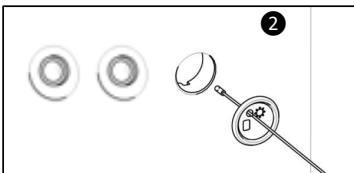

Przełożyć czujnik temperatury przez zaślepkę (w zaślepkę znajduje się odpowiedni otwór).

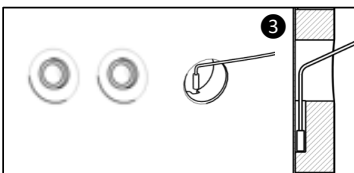

Włożyć czujnik w rynienkę, dbając o to, by był on prawidłowo umieszczony w głębi gniazda.

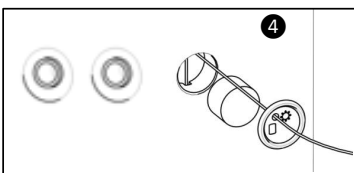

Założyć piankę i zatrzasknąć zaślepkę na urządzeniu.



10. Uruchamianie

10.1. Napełnianie podgrzewacza

- 1 Otworzyć zawory ciepłej wody.
- 2 Otworzyć zawór zimnej wody umieszczony na urządzeniu zabezpieczającym (upewnić się, że zawór spustowy urządzenia zabezpieczającego jest zamknięty).
- 3 Kiedy z zaworów ciepłej wody zaczyna wypływać woda, zamknąć zawory. Podgrzewacz jest pełen wody.
- 4 Sprawdzić szczelność połączenia do przewodów.
- 5 Sprawdzić prawidłowe działanie podzespołów hydraulicznych, kilkakrotnie otwierając zawór spustowy urządzenia zabezpieczającego w celu usunięcia ewentualnych osadów z zaworu odprowadzającego.

PL

10.2. Pierwsze uruchomienie



Jeżeli podgrzewacz był przechylony, przed jego podłączeniem do prądu poczekać co najmniej godzinę.

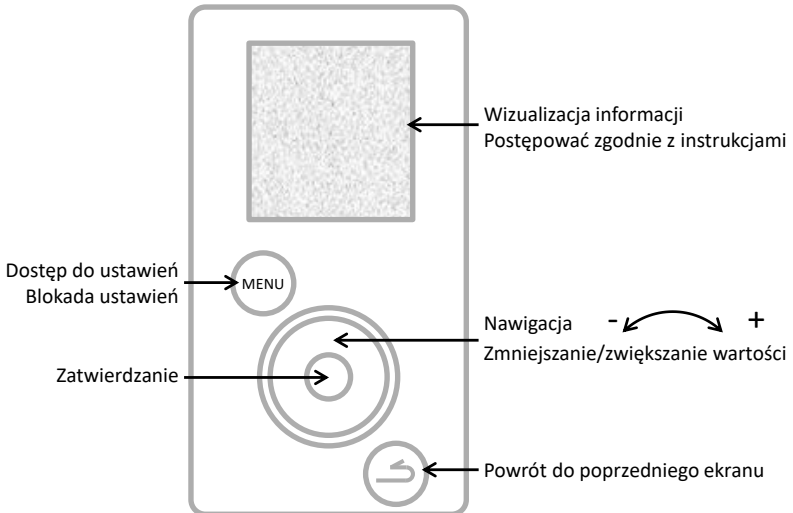

- 1 Włączyć zasilanie podgrzewacza wody.
- 2 Sprawdzić, czy na ekranie nie jest wyświetlany żaden komunikat błędny.
- 3 Po pierwszym włączeniu zasilania na ekranie wyświetlane są instrukcje w zakresie ustawienia parametrów (Język, Data i godzina, Kanały powietrza, Instalacja, Instalacja fotowoltaiczna, Zakresy robocze, Ochrona przed legionellą).
- 4 Po ustawieniu parametrów sprawdzić działanie podgrzewacza (patrz punkt „Sprawdzanie działania”).

Aby powrócić później do ustawień, patrz punkty „Ustawienia instalacji” lub „Parametry instalacji”.

10.3. Ustawienia instalacji

Wejść do trybu ustawień instalacji: +



Ustawienia

• Data i godzina

Ustawić dzień i zatwierdzić. Postępując w taki sam sposób ustawić miesiąc, rok, godzinę i minuty. Należy potwierdzić automatyczną zmianę czasu lub wyłączyć ją.

• Zakresy robocze

Parametr ten umożliwia określenie zakresów zezwoleń na uruchamianie pompy ciepła, rezerwowej grzałki elektrycznej oraz ewentualnego rezerwowego układu hydraulicznego, w zależności od zapotrzebowania na ciepłą wodę:

Tryb stały 24 h/24 h

Włączanie w dowolnym momencie doby,

Programowanie

Włączanie **wyłączenie** w zaprogramowanym okresie.

Czas trwania pierwszego zakresu: od 4 do 14 godzin;

Całkowity czas trwania 2 zakresów: minimalnie 8 godzin i maksymalnie 14 godzin.

• Połączenia

Podgrzewacz wody jest kompatybilny z ofertą Cozytouch oraz z mostkami z wykorzystaniem protokołu iO-homecontrol®. Niezbędnymi akcesoriami są: skrzynka dostępu do Internetu, mostek Cozytouch (opcja) oraz aplikacja Cozytouch do pobrania za darmo.

Aplikacja Cozytouch zainstalowana na smartfonie lub tablecie umożliwia sterowanie ogrzewaczem wody. Aby nawiązać połączenie, postępować zgodnie z instrukcjami aplikacji.

• Język

Możliwy wybór języków: francuskiego, angielskiego, niderlandzkiego, hiszpańskiego, portugalskiego, niemieckiego, włoskiego i polskiego.

10.4. Parametry, które należy ustawić podczas montażu.

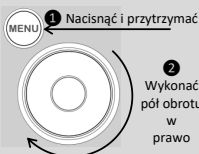

Dostęp do parametrów odbywa się w TRYBIE INSTALATORA

Nacisnąć i przytrzymać przycisk MENU, a następnie obrócić pokrętko o pół obrotu w prawo.

Aby wyjść z trybu instalatora, postąpić w taki sam sposób lub poczekać 10 minut.

Dostęp do parametrów →



Ustawienia

parametrów

• Kanały powietrza (działanie układu obiegu powietrza):

Parametr ten określa sposób wykonania obiegu powietrza:

Wnętrze/Wnętrze

Wlot i wylot powietrza niepodłączone do kanałów powietrza (wykorzystanie powietrza otaczającego)

Zewnętrze/Zewnętrze

Wlot i wylot powietrza podłączone do kanałów powietrza (przepływ powietrza przez kanały)

Wnętrze/Zewnętrze

Wylot powietrza podłączony do kanału powietrza (wylot powietrza przez kanał)

• Instalacja (urządzenia z wężownicą):

Wyłącznie termodynamika

Wymiennik wewnętrzny nie jest używany

Rezerwowu kocioł

Wymiennik wewnętrzny jest podłączony do kotła sterowanego przez urządzenie

Rezerwowu podgrzewacz solarny

Wymiennik wewnętrzny jest podłączony do systemu paneli słonecznych

W trybie „Appoint chaudière” (Rezerwowu kocioł) konieczne jest następnie określenie preferencji dotyczących priorytetu działania kotła i pompy ciepła. Dostępne są 4 poziomy:

Priorytet Pompa ciepła

Rezerwowe źródło energii będzie się włączać tylko na końcu podgrzewania tylko przy bardzo niskich temperaturach powietrza (< 7°C)

Zoptymalizowane ustawienia Pompa ciepła

Rezerwowe źródło energii będzie się włączać tylko na końcu podgrzewania, wcześniej lub później, w zależności od temperatury powietrza

Zoptymalizowane ustawienia Kocioł

Pompa ciepła włącza się na początku podgrzewania, wcześniej lub później, w zależności od temperatury powietrza

Priorytet Kocioł

Pompa ciepła włącza się na początku podgrzewania i przy temperaturze powietrza > 10°C.

- **Photovoltaïque/Smart-grid (Panele fotowoltaiczne/Smart-grid)**

Parametr ten umożliwia sprzężenie urządzenia z instalacją fotowoltaiczną. W tym trybie uruchamianie pompy ciepła jest wymuszane po odebraniu przez podgrzewacz sygnału z instalacji fotowoltaicznej. W przypadku zaniku sygnału z instalacji fotowoltaicznej układ regulacji przywraca poprzedni tryb działania.

- **Wyciąg powietrza:**

Możliwość włączenia funkcji wyciągu powietrza (2 prędkości: niska lub wysoka). Kiedy urządzenie nie podgrzewa ciepłej wody użytkowej, uruchamiany jest wentylator wyciągu powietrza na zewnątrz (możliwość włączenia wyłącznie, jeżeli podłączenie kanałów powietrza jest typu wewnątrz/zewnątrz).

- **Ochrona przed legionellą**

Możliwość włączenia funkcji dezynfekcji wody od 1 do 4 razy w miesiącu.

Temperatura wody podczas cyklu osiąga 62°C.

- **Tryb awaryjny:**

Włączenie tego trybu umożliwia pracę ciągłą wyłącznie z rezerwową grzałką elektryczną. Zakresy programowania nie są brane pod uwagę.

- **Dodatkowa grzałka elektryczna**

Zezwolenie lub zakaz włączania rezerwowej grzałki elektrycznej. Jeżeli opcja ta jest nieaktywna, urządzenie nigdy nie użyje rezerwowej grzałki elektrycznej. W takim przypadku, przy niskich temperaturach, mogą wystąpić braki ciepłej wody.

10.5. Sprawdzanie działania

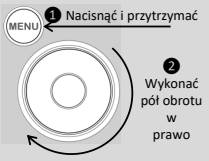

1 Nacisnąć i przytrzymać

2 Wykonać pół obrotu w prawo

Sprawdzanie odbywa się w TRYBIE INSTALATORA 

Nacisnąć i przytrzymać przycisk MENU, a następnie obrócić pokrętko o pół obrotu w prawo.

Aby wyjść z trybu instalatora, postąpić w taki sam sposób lub poczekać 10 minut.

Dostęp do parametrów →  → **Test** → **Elementów**

wykonawcze

Menu TEST umożliwia wymuszone uruchomienie elementów wykonawczych urządzenia.

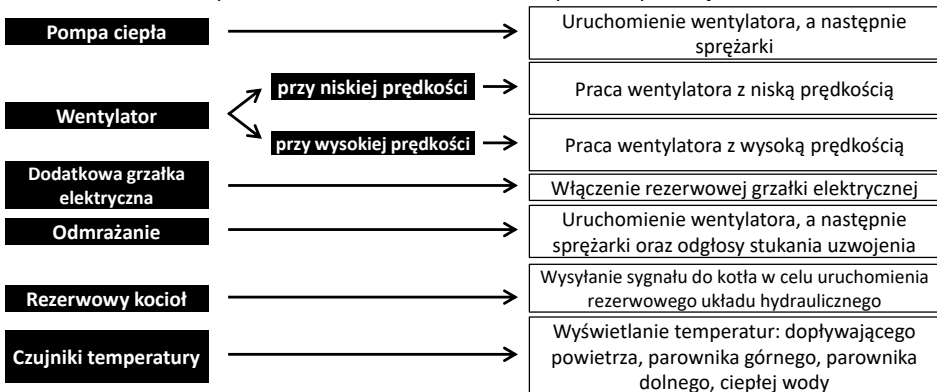

10.6. Wybór trybu działania

Naciśnięcie przycisku  zliwia dostęp do menu

Tryb

W trybie AUTO:

W tym trybie wybór energii odbywa się automatycznie, co umożliwi osiągnięcie optymalnego kompromisu między wygodą a oszczędnością energii.

Podgrzewacz wody analizuje zużycie w dniach poprzednich i na tej podstawie dostosowuje podgrzewanie wody do potrzeb. Zadana temperatura jest automatycznie ustalana w zakresie od 50 do 62°C w zależności od profilu zużycia.

Podgrzewacz preferencyjnie wykorzystuje do pracy pompę ciepła. Aby zagwarantować odpowiednią ilość ciepłej wody, rezerwowa grzałka elektryczna jest uruchamiana automatycznie.

Produkt jest zgodny z zakresami roboczymi zdefiniowanymi przez harmonogram użytkownika



Tryb ten jest niedostępny w instalacjach typu „Rezerwowy kocioł” i „Rezerwowy podgrzewacz solarny”.

Tryb RĘCZNY:

Tryb ten umożliwia określenie żądanej ilości ciepłej wody poprzez wybór wartości zadanej. Wartość zadana jest również przedstawiana w formie równoważnej liczby kąpeli pod natryskiem ( : ok. 50 l ciepłej wody). Produkt jest zgodny z zakresami roboczymi zdefiniowanymi przez harmonogram użytkownika

Przy wyłączonym trybie ECO podgrzewacz preferencyjnie wybiera działanie tylko z pompą ciepła. Jeżeli jednak temperatura powietrza jest niska lub zużycie wody wysokie, może wystąpić zezwolenie na włączenie rezerwowej grzałki elektrycznej (lub rezerwowego kotła), jako wspomaganie na koniec podgrzewania w celu osiągnięcia zadanej temperatury.

Przy włączonym trybie ECO i temperaturach powietrza od -5 do +43°C podgrzewacz działa wyłącznie z pompą ciepła. Rezerwowa grzałka elektryczna nie włącza się podczas podgrzewania. Funkcja ta zwiększa oszczędności, ale może powodować braki ciepłej wody.

Niezależnie od ustawienia trybu ECO, wybór rezerwowej grzałki elektrycznej będzie miał miejsce automatycznie, aby zapewnić wystarczającą ilość ciepłej wody, jeżeli temperatura powietrza wykróczy poza zakres roboczy lub jeżeli na produkcie wystąpi błąd.



Tryb RĘCZNY z instalacją „Rezerwowego podgrzewacza solarnego”

Tryb ten umożliwia również pracę pompy ciepła z rezerwowym podgrzewaczem solarnym. Jednoczesna praca pompy ciepła i rezerwowego podgrzewacza solarnego może spowodować uszkodzenie produktu. W związku z tym należy wykorzystać pompę ciepła w przedziałach czasowych poza dostępnością energii solarnej (w tym celu należy skorzystać z trybu programowania czasowego pompy ciepła).

Tryb BOOST: W tym trybie pompa ciepła działa wraz ze wszystkimi innymi dostępnymi źródłami energii (kocioł rezerwowy, jeżeli został zadeklarowany, rezerwowa grzałka elektryczna) bez uwzględniania dozwolonych okresów pracy. Liczbe dni działania trybu BOOST można regulować w zakresie od 1 do 7. Zadana temperatura (62°C) nie podlega regulacji.

Po upływie podanego okresu podgrzewacz powraca do trybu poprzedniego.

Tryb BOOST można wyłączyć w dowolnym momencie.

Tryb NIEOBECNOŚCI: Tryb ten umożliwia utrzymywanie ciepłej wody użytkowej w temperaturze powyżej 15°C z wykorzystaniem pompy ciepła. Jeżeli pompa ciepła jest niedostępna, może zostać włączony rezerwowy kocioł lub rezerwowa grzałka elektryczna.

Funkcję tę można wyłączyć w dowolnym momencie.

Użytkowanie

1. Panel sterowania

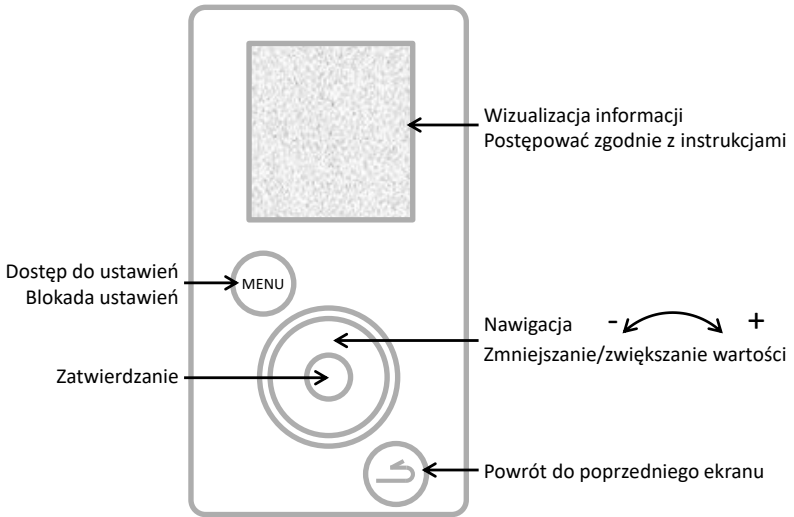

PL

2. Opis piktogramów

BOOST

Wprowadzona praca wymuszona



Włączona rezerwa grzałka elektryczna



Nieobecność wprowadzona/w toku



Włączona pompa ciepła



Aktualna temperatura ciepłej wody



Włączony rezerwowy kocioł



Oczekiwanie



Odbiór sygnału na wejściu z instalacji solarnej



Ostrzeżenie



Odbiór sygnału na wejściu z instalacji fotowoltaicznej/Smart-grid

3. Menu główne.

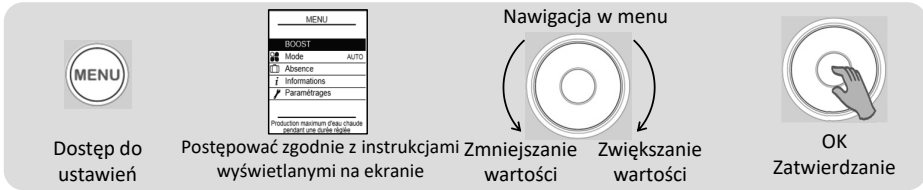

BOOST

Chwilowe zwiększenie ilości podgrzewanej wody

Ustawić liczbę dni działania trybu BOOST (od 1 do 7).

Po upływie podanego okresu podgrzewacz powraca do trybu poprzedniego.

Tryb BOOST można wyłączyć w dowolnym momencie:

Zatrzymanie trybu BOOST



Wybór trybu działania

Wybrać tryb AUTO lub RĘCZNY (patrz punkt „Tryby działania”).



Programowanie nieobecności

Możliwość wprowadzenia

- nieobecności ciągłej od określonego dnia,

- nieobecności zaprogramowanej (*wprowadzenie daty początkowej i końcowej*

nieobecności). W przeddzień powrotu włączany jest cykl ochronny przed bakteriami legionella.

Przez cały okres nieobecności woda jest utrzymywana w temperaturze powyżej 15°C.

Funkcję tę można wyłączyć w dowolnym momencie.

Zatrzymanie trybu nieobecności



Wizualizacja oszczędności energii

Umożliwia wizualizację stopnia wykorzystania pompy ciepła i rezerwowej grzałki elektrycznej przez ostatnie 7 dni, ostatnie 12 miesięcy, od daty oddania do eksploatacji.

Wizualizacja zużycia energii elektrycznej

Umożliwia wizualizację zużycia energii w kWh, przez ostatnie dni przez ostatnie miesiące, przez ostatnie lata.

Wizualizacja bilansu parametrów

Możliwość wizualizacji wszystkich ustawień podgrzewacza.



Ustawianie daty i godziny

Ustawić dzień i zatwierdzić. Następnie ustawić miesiąc, rok, godzinę i minuty.

Ustawianie zakresów roboczych

Możliwość określenia zakresów zezwoleń na włączenie urządzenia.

Wybór języka

Francuski, angielski, niderlandzki, hiszpański, portugalski, niemiecki, włoski i polski.

Rezerwowa grzałka elektryczna

Możliwość wyłączenia rezerwowej grzałki elektrycznej.

4. Tryby działania

4.1 Tryby w instalacji typu „Wyłącznie termodynamika”:

AUTO: Zadana temperatura jest automatycznie ustalana w zakresie od 50 do 62°C w zależności od profilu zużycia w ciągu poprzednich dni. Podgrzewacz preferencyjnie wykorzystuje do pracy pompę ciepła. Rezerwowa grzałka elektryczna może być włączana automatycznie jako wspomaganie.

REĆZNY – tryb ECO nieaktywny: Zadana temperaturę ustala użytkownik w zakresie od 50 do 62°C. Podgrzewacz wykorzystuje do pracy raczej pompę ciepła. Aby zagwarantować odpowiednią ilość ciepłej wody, rezerwowa grzałka elektryczna jest uruchamiana automatycznie.

REĆZNY – tryb ECO aktywny: Zadana temperaturę ustala użytkownik w zakresie od 50 do 55°C. Podgrzewacz wody współpracuje wyłącznie z pompą ciepła w celu zmaksymalizowania oszczędności. Rezerwowa grzałka elektryczna może się włączać tylko, jeżeli temperatura powietrza jest poza zakresem roboczym.

4.2 Tryby w instalacji „Rezerwowego kotła”:

REĆZNY: Zadana temperatura jest ustalana przez użytkownika w zakresie od 50 do 62°C (55°C, jeżeli tryb ECO jest aktywny). Podgrzewacz preferencyjnie wykorzystuje do pracy pompę ciepła. Aby zagwarantować odpowiednią ilość ciepłej wody, rezerwowy kocioł jest uruchamiany automatycznie. Jeżeli wspomaganie przez kocioł jest niedostępne (np. kocioł wyłączony), włącza się rezerwowa grzałka elektryczna.

Funkcja SMART Energy:

Pompa ciepła pobiera energię dostępną w powietrzu i oddaje ją do wody poprzez wymianę ciepłą wokół zbiornika. Sprawność pompy ciepła zwiększa się zatem w przypadku wystąpienia parametrów ułatwiających wymianę ciepła, tj. kiedy powietrze jest ciepłe, a woda w zasobniku zimna. Nasze urządzenie oblicza stale, jaka ilość energii jest najbardziej ekonomiczna, w zależności od występującej w określonym momencie temperatury powietrza i temperatury wody. Na tej podstawie funkcja „SMART Energy” może podjąć decyzję o rozpoczęciu podgrzewania za pomocą pompy ciepła i ostatecznym podniesieniu temperatury o kilka ostatnich stopni za pomocą rezerwowego kotła.

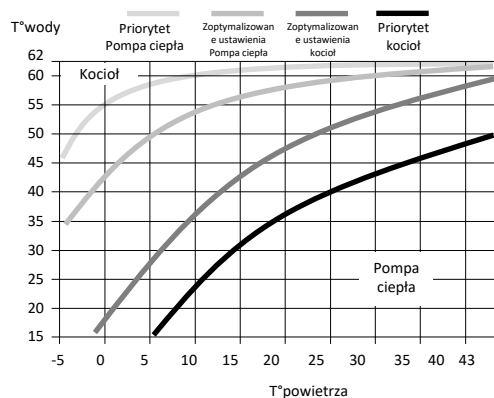

Ponadto funkcję „SMART Energy” można zaprogramować z 4 różnymi poziomami priorytetów:

Priorytet Pompa ciepła
Zoptymalizowane ustawienia Pompa ciepła
Zoptymalizowane ustawienia kocioł
Priorytet kocioł

Rezerwowe źródło energii będzie się włączać tylko na końcu podgrzewania tylko przy bardzo niskich temperaturach powietrza (< 7°C)

Rezerwowe źródło energii będzie się włączać tylko na końcu podgrzewania, wcześniej lub później, w zależności od temperatury powietrza

Pompa ciepła włącza się na początku podgrzewania, wcześniej lub później, w zależności od temperatury powietrza

Pompa ciepła włącza się na początku podgrzewania i przy temperaturze powietrza > 10°C.

4.3 Tryby w instalacji „Rezerwowego podgrzewacza solarnego”:

Podgrzewacz wody działa wyłącznie poza okresami pracy instalacji solarnej (po odebraniu sygnału z instalacji solarnej). W okresach pracy instalacji solarnej woda jest podgrzewana za pośrednictwem wymiennika wewnętrznego, a pompa ciepła i rezerwowa grzałka elektryczna są wyłączone.

REĆZNY: Zadana temperatura jest ustalana przez użytkownika w zakresie od 50 do 62°C (55°C, jeżeli tryb ECO jest aktywny).



Kiedy parametr „Rezerwowa grzałka elektryczna” jest wyłączony, grzałka nie będzie się włączać nigdy.

Przeglądy, konserwacja i usuwanie usterek

1. Porady dla użytkownika

Jeżeli tryb nieobecności nie może zostać włączony lub zasilanie urządzenia ma zostać wyłączone, konieczne jest opróżnienie podgrzewacza wody. Postępować w następujący sposób:

❶ Odciąć zasilanie elektryczne.

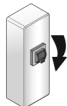

❷ Zamknąć dopływ zimnej wody.



❸ Otworzyć zawór ciepłej wody.

❹ Otworzyć zawór spustowy urządzenia zabezpieczającego.

2. Konserwacja

Aby utrzymać wydajność podgrzewacza wody, zalecane jest wykonywanie regularnych przeglądów.

Czynności wykonywane przez UŻYTKOWNIKA

Co?	Kiedy?	W jaki sposób?
Urządzenie zabezpieczające	1 raz lub 2 razy w miesiącu	Uruchomić zawór bezpieczeństwa. Sprawdzić, czy woda wypływa prawidłowo. 
Stan ogólny	1 raz w miesiącu	Sprawdzić stan ogólny urządzenia: brak kodów błędów, brak wycieków wody na przyłączach itp.



Przed otwarciem osłon należy wyłączyć zasilanie urządzenia.

Czynności wykonywane przez PRACOWNIKA SERWISU

Co?	Kiedy?	W jaki sposób?
Kanały powietrza	1 raz w roku	Sprawdzić, czy podgrzewacz jest podłączony do kanałów. Sprawdzić, czy kanały są prawidłowo zamontowane i nie są zgniecione.
Odpływ skroplin	1 raz w roku	Sprawdzić czystość rury odprowadzania skroplin
Złącza elektryczne	1 raz w roku	Sprawdzić, czy w okablowaniu wewnętrznym i zewnętrznym nie poluzował się żaden przewód i czy wszystkie złącza są prawidłowo podłączone.
Rezerwowa grzałka elektryczna	1 raz w roku	Sprawdzić prawidłowe działanie dodatkowej grzałki elektrycznej poprzez pomiar mocy.
Obecność kamienia kotłowego	Co 2 lata	Jeżeli woda zasilająca podgrzewacz powoduje wytrącanie się kamienia kotłowego, usunąć go.



Dostęp do śruby regulacyjnej przez osoby inne niż specjaliści w zakresie chłodnictwa jest zabroniony. Każda regulacja reduktora bez pozytywnej opinii ze strony producenta może spowodować utratę gwarancji.

Zabrania się zmiany ustawień reduktora przed wyczerpaniem wszelkich pozostałych możliwości rozwiązania problemu.

Czynności wykonywane przez PRACOWNIKA SERWISU CHŁODNICZEGO

Co?	Kiedy?	W jaki sposób?
Wymiana ciepła w pompie ciepła	Co 2 lata*	Sprawdzić prawidłową wymianę ciepła w pompie ciepła.
Elementy pompy ciepła	Co 2 lata*	Sprawdzić prawidłowe działanie wentylatora przy obu prędkościach i zaworu ciepłego gazu.
Parownik	Co 2 lata*	Wyczyścić parownik, używając nylonowego pędzla i produktów niezawierających substancji ściernych ani żrących.
Czynnik chłodniczy	Co 5 lata*	Sprawdzić ilość czynnika chłodniczego w układzie.

PL

* W przypadku otoczenia zapyłonego zwiększyć częstotliwość przeglądów.

3. Otwieranie urządzenia na potrzeby konserwacji

Aby uzyskać dostęp do komory pompy ciepła:

- 1 Wykręcić 4 wkręty osłony przedniej.
- 2 Przechylić osłonę do przodu.
- 3 Zatkać pokrywę tylną zaślepką kroplin



Aby uzyskać dostęp do komory regulacji:

- 1 Odczepić i wyjąć zaślepkę dolną kolumny.
- 2 Wykręcić 2 wkręty mocujące po obu stronach kolumny.
- 3 Aby uwolnić pulpit, przesunąć kolumnę o kilkanaście centymetrów w dół.
- 4 Nacisnąć na środku kolumny, aby ją otworzyć i odczepić szyny prowadzące.

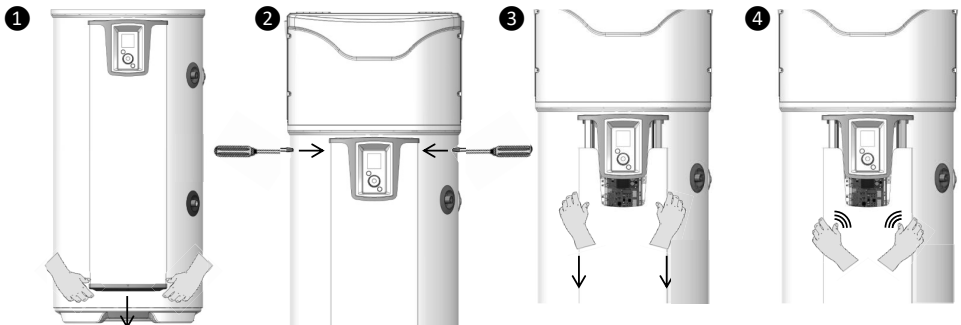

4. Diagnostyka usterek

W przypadku nieprawidłowości, braku podgrzewania lub wydzielania pary podczas otwierania kranu, wyłączyć zasilanie elektryczne i wezwać instalatora.



Naprawa urządzenia może być wykonywana wyłącznie przez specjalistę.

4.1. Wyświetlanie kodów usterek

Alarm można zawiesić lub zresetować, naciskając przycisk OK.

Wyświetlany kod	Przyczyny	Skutki	Sposób usunięcia usterki
Błąd 03	Czujnik temperatury wody uszkodzony lub wskazanie poza zakresem pomiarowym.	Brak możliwości odczytu temperatury wody; brak podgrzewania.	Sprawdzić połączenie (oznaczenie A1) czujnika temperatury wody (rurka osłonowa). Sprawdzić rezystancję czujników (patrz tabela poniżej). W razie potrzeby wymienić czujnik.
Błąd 07	Brak wody w zasobniku lub otwarte połączenie ACI	Brak podgrzewania	Napełnić zasobnik wodą. Sprawdzić połączenie (ozn. AC) okablowania, przewodność wody.
Błąd 09	Zbyt wysoka temperatura wody ($T > 80^{\circ}\text{C}$).	Ryzyko uruchomienia zabezpieczenia mechanicznego: brak podgrzewania.	Sprawdzić, czy temperatura wody w miejscu poboru jest rzeczywiście zbyt wysoka ($T > 80^{\circ}\text{C}$). Sprawdzić połączenie (oznaczenie A1) i ustawienie czujnika temperatury wody (rurka osłonowa), czujnik powinien stawić opór. Sprawdzić, czy dodatkowa grzałka elektryczna nie jest włączona na stałe. W razie potrzeby zresetować zabezpieczenie mechaniczne.
Woda zbyt zimna.	Zbyt niska temperatura wody ($T < 5^{\circ}\text{C}$).	Wyłączenie pompy ciepła. Podgrzewanie wyłącznie grzałką elektryczną.	Zresetowanie automatyczne, kiedy $T > 10^{\circ}\text{C}$. Sprawdzić prawidłowość wykonania instalacji (pomieszczenie chronione przed mrozem).
Błąd 21	Czujnik wlotu powietrza uszkodzony lub wskazanie poza zakresem pomiarowym (od -20 do 60°C).	Wyłączenie pompy ciepła. Podgrzewanie wyłącznie grzałką elektryczną.	Sprawdzić połączenia (oznaczenie A4) i ustawienie czujnika powietrza dopływającego. Sprawdzić rezystancję czujników (patrz tabela poniżej). W razie potrzeby wymienić wiązkę przewodów.
Błąd 22.1	Górny czujnik parownika uszkodzony lub wskazanie poza zakresem pomiarowym (od -20 do 110).	Wyłączenie pompy ciepła. Podgrzewanie wyłącznie grzałką elektryczną.	Sprawdzić połączenia (oznaczenie A4) i prawidłowy styk czujnika z rurą. Sprawdzić działanie, swobodę obrotów i brak zatrzymań wentylatora (oznaczenie M1) i zasilania na listwie zaciskowej. Sprawdzić rezystancję czujników (patrz tabela poniżej).
Błąd 22.2	Dolny czujnik parownika uszkodzony lub wskazanie poza zakresem pomiarowym (od -20 do 110).	Wyłączenie pompy ciepła. Podgrzewanie wyłącznie grzałką elektryczną.	Sprawdzić połączenia (oznaczenie A4) i prawidłowy styk czujnika z rurą. Sprawdzić działanie, swobodę obrotów i brak zatrzymań wentylatora (oznaczenie M1) i zasilania na listwie zaciskowej. Sprawdzić rezystancję czujników (patrz tabela poniżej).

Wyświetlany kod	Przyczyna	Skutek	Sposób usunięcia usterki
Błąd 25	Otwarcie presostatu lub zabezpieczenia termicznego sprężarki.	Wyłączenie pompy ciepła. Podgrzewanie wyłącznie grzałką elektryczną.	Sprawdzić połączenia sprężarki (oznaczenie R1), presostatu, kondensatora rozruchowego (15 mF) i zaworu ciepłego gazu (oznaczenie T2). Sprawdzić rezystancje uzwojeń sprężarki.
Błąd 28	Usterka układu odmrażania.	Wyłączenie pompy ciepła. Podgrzewanie wyłącznie grzałką elektryczną.	Sprawdzić czystość parownika. Sprawdzić ilość czynnika chłodniczego R513A (urządzenie odmrożone). Sprawdzić działanie wentylatora (oznaczenie M1) i zasilanie listwy zaciskowej. Sprawdzić prawidłowość odprowadzania skroplin. Sprawdzić połączenia zaworu ciepłego gazu (oznaczenie T2) i jego działanie (menu TEST).
W.30.1	Pompa ciepła ogrzewa nieefektywnie	Wyłączenie pompy ciepła. Podgrzewanie wyłącznie grzałką elektryczną.	Sprawdzić obciążenie. Sprawdzić działanie wentylacji (oznaczenie M1) i zasilanie listwy zaciskowej.
W.30.2	Pompa ciepła ogrzewa nieefektywnie	Wyłączenie pompy ciepła. Podgrzewanie wyłącznie grzałką elektryczną.	Sprawdzić obciążenie. Sprawdzić działanie wentylacji (oznaczenie M1) i zasilanie listwy zaciskowej.
W.30.3	Uszkodzony reduktor	Wyłączenie pompy ciepła. Podgrzewanie wyłącznie grzałką elektryczną.	Upewnić się co do braku szronu na rurze pomiędzy reduktorem a parownikiem. Sprawdzić obciążenie. W przypadku pełnego obciążenia należy wymienić reduktor.

Tabela zgodności temperatury / wartości omowych dla czujników powietrza, parownika i rurki osłonowej produktu (CTN 10 kΩ).

Temperatura w °C																				
-20	-15	-10	-5	0	5	10	15	20	25	30	35	40	45	50	55	60	65	70	75	80
97,9	73,6	55,8	42,7	32,9	25,5	20	15,8	12,5	10	8	6,5	5,3	4,4	3,6	3	2,5	2,1	1,8	1,5	1,3
Rezystancja w kΩ																				

4.2. Inne usterki bez wyświetlania kodów

Stwierdzona usterka	Możliwa przyczyna	Diagnostyka i sposób usunięcia
Woda niedostatecznie podgrzana.	Brak stałego zasilania głównego podgrzewacza wody.	Sprawdzić, czy zasilanie urządzenia jest ciągłe. Sprawdzić brak powrotu wody zimnej do obiegu wody ciepłej (możliwa usterka mieszacza).
	Zbyt niska wartość temperatury zadanej.	Zwiększyć wartość zadaną temperatury.
	Wybrany tryb ECO i temperatury powietrza poza zakresem.	Wybrać tryb AUTO. Sprawdzić czasy trwania zaprogramowanych przedziałów czasowych.
	Element grzejny lub jego okablowanie częściowo uszkodzone.	Sprawdzić rezystancję w złączu wiązki przewodów oraz prawidłowy stan wiązki przewodów. Sprawdzić termostat ochronny

Stwierdzona usterka	Możliwa przyczyna	Diagnostyka i sposób usunięcia
Brak podgrzewania. Brak ciepłej wody.	Brak zasilania elektrycznego podgrzewacza wody: bezpiecznik, okablowanie itp.	Sprawdzić obecność napięcia w przewodach zasilania. Sprawdzić parametry instalacji (patrz zakresy robocze).
Niewystarczająca ilość ciepłej wody. Przy maks. punkcie nastawy (62°C)	Zbyt mały podgrzewacz wody. Działanie w trybie ECO.	Sprawdzić czasy trwania zaprogramowanych przedziałów czasowych. Wybrać tryb AUTO.
Slaby wypływ z kranu ciepłej wody.	Zanieczyszczony filtr urządzenia zabezpieczającego. Podgrzewacz wody zanieczyszczony kamieniem kotłowym.	Wyczyścić filtr (patrz rozdział „Konservacja”). Oczyścić podgrzewacz z kamienia kotłowego.
Ciągłe straty wody przez urządzenie zabezpieczające poza okresami podgrzewania.	Uszkodzony lub zanieczyszczony zawór bezpieczeństwa. Zbyt wysokie ciśnienie w sieci.	Wymienić urządzenie zabezpieczające. Sprawdzić, czy ciśnienie na wylocie wodomierza nie przekracza 0,5 MPa (5 bar). Jeżeli tak, zamontować reduktor ciśnienia wyregulowany na 0,3 MPa (3 bar) na początku ogólnego rozprowadzania wody.
Dodatkowa grzałka elektryczna nie działa.	Aktywacja zabezpieczenia przez termostat mechaniczny. Uszkodzony termostat elektryczny. Uszkodzony element grzejny.	Zresetować zabezpieczenie termostatu przy elemencie grzejnym. Wymienić termostat. Wymienić element grzejny.
Przelewanie się skroplin.	Zatkany odpływ skroplin.	Wyczyścić.
Nieprzyjemny zapach.	Brak syfonu przy urządzeniu zabezpieczającym lub w odpływie skroplin. Brak wody w syfonie urządzenia zabezpieczającego.	Zamontować syfon. Napełnić syfon.
Usterka panelu sterowania lub problem związany z wyświetlaniem.	Brak zasilania. Usterka wyświetlacza.	Sprawdzić zasilanie. Sprawdzić połączenie (oznaczenie A3) Wymienić wyświetlacz.

Po zakończeniu konserwacji lub naprawy sprawdzić prawidłowe działanie podgrzewacza wody.

Gwarancja

1. Zakres gwarancji

Gwarancja nie obejmuje uszkodzeń powstałych w wyniku:

- **Nietypowych warunków pracy urządzenia, takich jak:**
 - Różne szkody spowodowane przez wstrząsy lub upadki podczas obchodzenia się z urządzeniem po opuszczeniu fabryki.
 - Usytuowanie urządzenia w miejscu narażonym na oddziaływanie mrozu i złych warunków atmosferycznych (środowisko wilgotne, toksyczne lub źle wentylowane).
 - Stosowanie wody o szczególnie wysokim stopniu agresywności korozyjnej określonym w dokumencie DTU — Hydraulika 60-1 dodatek 4 ciepła woda (poziom chlorków, siarczanów, wapnia, oporności i jonów wodorotlenkowych).
 - Woda o wartości $T_h < 8^\circ\text{f}$.
 - Ciśnienie wody powyżej 0,5 MPa (5 bar).
 - Zasilanie elektryczne z poważnymi przepięciami (*sieciowe, uderzenia piorunów itp.*).
 - Szkody wynikające z niewykrywalnych problemów związanych z wyborem lokalizacji (*miejsca o utrudnionym dostępie*) i których można by uniknąć dzięki natychmiastowej naprawie urządzenia.
- **Instalacji niezgodnej z przepisami, normami i zasadami sztuki, a mianowicie:**
 - Odłączenie lub wyłączenie urządzenia zabezpieczającego (*reduktor ciśnienia, zawór jednokierunkowy itp. umieszczone przed urządzeniem zabezpieczającym*).
 - Brak lub nieprawidłowy montaż nowego urządzenia zabezpieczającego, zgodnego z normą NF EN 1487 lub modyfikacja jego ustawień itp.
 - Brak króćców (*żeliwnych, stalowych lub izolujących*) na podłączonych rurach ciepłej wody, które mogą powodować korozję.
 - Nieprawidłowe podłączenie elektryczne: niezgodne z normą NFC 15-100, nieprawidłowe uzziemienie, niewystarczający przekrój przewodów, nieprzestrzeganie schematów elektrycznych zalecanych przez producenta.
 - Włączanie urządzenia bez uprzedniego napełnienia (na sucho).
 - Niezgodne z instrukcją ustawienie urządzenia.
 - Korozja zewnętrzna spowodowana niewłaściwym uszczelnieniem rur.
 - Instalacja pętli sanitarnej.
 - Nieprawidłowe ustawienie parametrów w przypadku instalacji z kanałami powietrza.
 - Układ kanałów powietrza niezgodny z zaleceniami producenta.
- **Niewłaściwej konserwacji:**
 - Nadmierne osadzanie się kamienia kotłowego na elementach grzejnych oraz urządzeniach zabezpieczających.
 - Brak konserwacji urządzenia zabezpieczającego powodujący nadmierne ciśnienie.
 - Brak czyszczenia parownika oraz odprowadzenia skroplin.
 - Zmiana wyposażenia oryginalnego bez zgody producenta lub stosowanie nieoryginalnych części zamiennych.



Urządzenie podejrzewane o stanowanie przyczyny szkody powinno pozostać na swoim miejscu do dyspozycji rzeczoznawców, a poszkodowany powinien poinformować swojego ubezpieczyciela.

2. Warunki gwarancji

Podgrzewacz wody powinien zostać zainstalowany przez wykwalifikowanego specjalistę zgodnie z zasadami sztuki, normami obowiązującymi w kraju instalacji, jak również wskazaniem niniejszej instrukcji.

Urządzenie powinno być używane w normalny sposób i konserwowane przez specjalistę.

W takich warunkach gwarancja producenta obejmuje wymianę lub dostawę do naszego dystrybutora lub instalatora elementów uznanych za uszkodzone przez serwis, lub, w razie konieczności, urządzenia, z wyłączeniem kosztów robocizny oraz transportu, jak również wszelkich odszkodowań i przedłużenia gwarancji.

Gwarancja zaczyna obowiązywać od daty montażu (*przyjmuje się datę faktury za instalację*); w przypadku braku dokumentu potwierdzającego ten stan za datę rozpoczęcia gwarancji przyjmuje się datę produkcji podaną na tabliczce znamionowej plus 6 miesięcy.

Gwarancja na części zamiennie lub zamienny podgrzewacz wody (*objęty gwarancją*) upływa w tym samym czasie co gwarancja na wymienioną część lub podgrzewacz wody.

UWAGA: Za uszkodzenia wynikające z wadliwej instalacji urządzenia (*np. zamarznięcie, brak podłączenia urządzenia zabezpieczającego do kanalizacji sanitarnej, brak pojemnika retencyjnego*) lub utrudniony dostęp nie może w żadnym wypadku odpowiadać producent.

Postanowienia warunków niniejszej gwarancji nie wykluczają przywileju na korzyść kupującego, gwarancji prawnej w zakresie ukrytych wad mającej zastosowanie we wszystkich przypadkach zgodnie z art. 1641 i kolejnymi kodeksu cywilnego.

Dostawa części zamiennych niezbędnych do użytkowania naszych urządzeń jest zapewniana przez okres 10 lat od daty ich produkcji.



**Uszkodzenie podzespołu nie uzasadnia w żaden sposób wymiany urządzenia.
Należy wówczas wymienić uszkodzoną część.**

GWARANCJA:

Podgrzewacz wody: 5 lat (szczelność zbiornika, karty elektroniczne, rezerwowa grzałka elektryczne i czujniki).

Pompa ciepła: 2 lata (z wyłączeniem czujników: 5 lat).

WYCOFANIE Z EKSPLOATACJI:

- Przed demontażem urządzenia należy je odłączyć od zasilania i opróżnić.
- Zabrania się spalania urządzenia. Spalanie pewnych podzespołów może powodować wydzielanie się toksycznych gazów.
- Po zakończeniu okresu użytkowania urządzenie należy przekazać do centrum sortowania sprzętu elektrycznego i elektronicznego wyposażonego w system odzyskiwania płynów. Aby dowiedzieć się więcej o istniejących centrach zbiórki odpadów, należy skontaktować się z lokalnym wydziałem ds. odbioru odpadów.
- Czynnika chłodniczego znajdującego się w urządzeniu nie wolno w żadnym wypadku uwalniać do atmosfery. Odgazowywanie jest surowo zabronione.

Potencjał tworzenia efektu cieplarnianego (*GWP*) dla czynnika R513A wynosi 631.

3. Deklaracja zgodności

Deklaracja zgodności z dyrektywą RED 2014/53/UE (*)

SATE niniejszym oświadcza, że wymienione poniżej urządzenia są zgodne z zasadniczymi wymogami dyrektywy RED 2014/53/UE.

Pełna deklaracja zgodności UE tego urządzenia jest również dostępna na żądanie w naszym serwisie posprzedażnym (patrz adres i dane kontaktowe na końcu instrukcji).

Opis: Termodynamiczny podgrzewacz wody V4E

Modele: patrz odniesienia do modelu w nagłówku instrukcji

Dane techniczne:

Pasma częstotliwości radiowej wykorzystywane przez nadajnik-odbiornik:

868.000 MHz – 868.600 MHz, 868.700 MHz – 869.200 MHz, 869.700 MHz – 870.000 MHz

Maksymalna moc częstotliwości radiowej: < 25 mW

Sprzęt radiowy klasy 2: może być wprowadzony na rynek i użytkowany bez ograniczeń

Zasięg radiowy: od 100 do 300 metrów w polu swobodnym, zmienny w zależności do powiązanego wyposażenia (zakres, który można zmieniać zgodnie z warunkami instalacji i środowiskiem elektromagnetycznym).

Zgodność z normami radiowymi i dotyczącymi kompatybilności elektromagnetycznej została zweryfikowana przez jednostkę notyfikowaną:

[Emitech] 0536 – Emitech, Juigné Sur Loire, Francja

Explorer

Heat pump water heater

Bomba de calor para AQS

Ogrzewacz wody z pompą ciepła

Chauffe-eau pompe à chaleur

Bollitore termodinamico
per produzione ACS

Wärmepumpboiler

Brauchwasserwärmepumpe



Smart Control



Smart Energy



Photovoltaic Compatibility



Engineered & Made in France

